



Представительство в России

*Воздушный автоматический  
выключатель Susol/Metasol ACB*

**Руководство по сборке/замене/установке  
основных узлов и аксессуаров**

**Содержание**

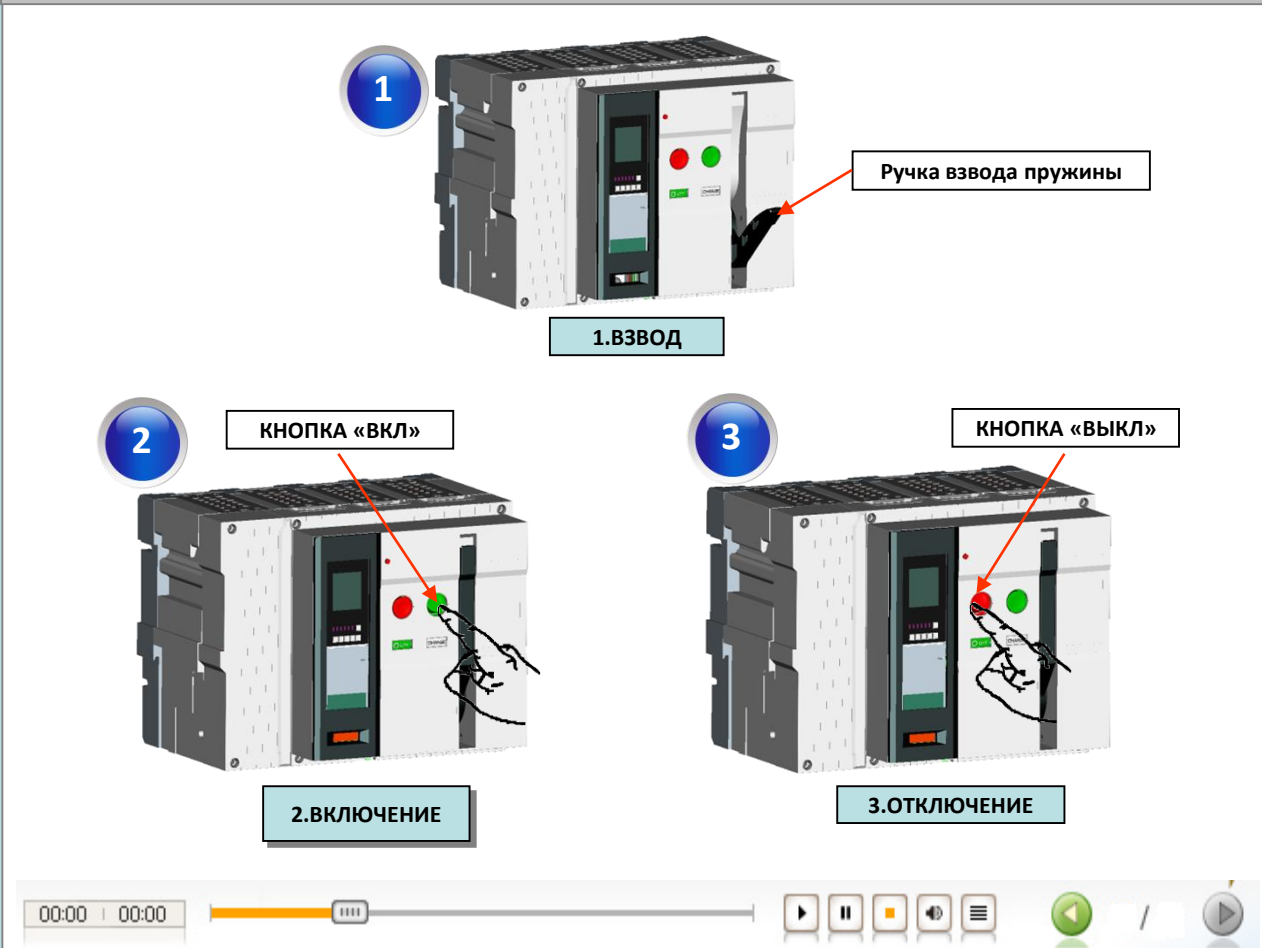
1. Введите пружину ручкой

2. После взвода нажмите кнопку «ВКЛ»

3. Нажмите кнопку «ВЫКЛ» после завершения

**Описание****\*АСВ ВКЛ/ВЫКЛ**

Пользователь может проверить состояние выключателя нажав кнопки ВКЛ/ВЫКЛ, которые являются основной рабочей функцией выключателя.

**Описание процессов**

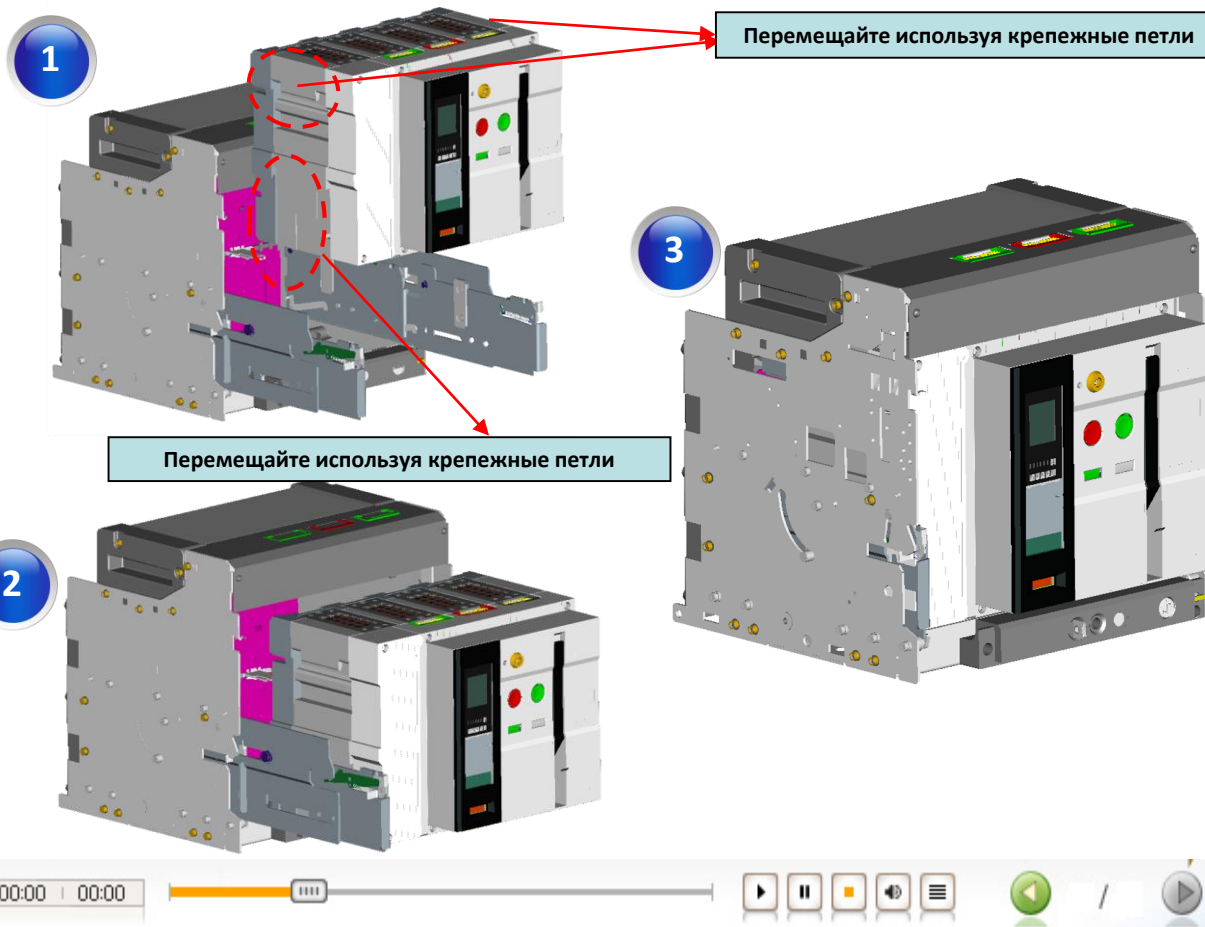
Воздушный выключатель можно эксплуатировать в ручном и автоматическом режиме. Схема показанная на рисунке описывает процесс работы выключателя в ручном режиме. Для начала перемещайте ручку взвода пружины как показано на рисунке. После характерного щелчка выключатель будет взведен и ручка будет на холостом ходу. После этого при нажатии на зеленую кнопку, пружина подвижного механизма приводится в действие оказывает давление на контакты в положении «ВКЛ». Чтобы Отключить выключатель нужно нажать на красную кнопку, как показано на рисунке 3.

**Содержание**

1. Перенесите АСВ подъемником

2. Разместите в корзину

3. Вкатите выключатель в корзину

**Описание**

\* Установка в корзину

Поднимите выключатель и разместите его в корзину

**Описание процессов**

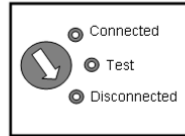
1. Вытяните подвижные части корзины вперед
2. Разместите выключатель в корзину по направляющим используя подъемник. Пожалуйста проверьте точность размещения и плотность прилегания выключателя.
3. Медленно вкатите выключатель в корзину до упора.

### Содержание

1. Вставьте поворотную ручку
2. Нажмите «ПАД ЛОК»
3. Поверните ручку направо
4. Нажмите «ПАД ЛОК» повторно
5. Поверните ручку направо
- «ПАД ЛОК» выскочит наружу
- Завершите процесс вкатывания
6. Уберите ручку на место



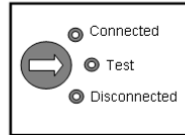
Disconnected position



Lock

Release

Tested position

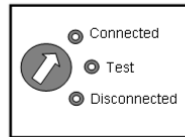


Release

Lock

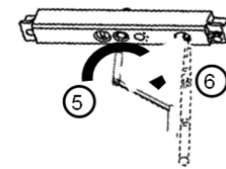
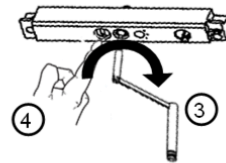
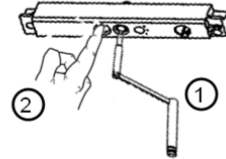
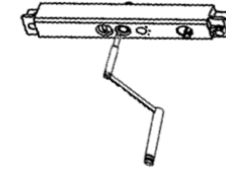
of Eastern Europe

Connected position



Release

Lock



### Описание

\* Процесс вкатывания выключателя

Проверка выкатного механизма корзины

### Описание процессов

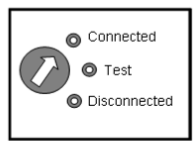
1. Когда выключатель в положении «Disconnected» нажмите кнопку “OFF” и вставьте ручку в отверстие на панели корзины.
2. Проверьте правильность установки ручки в отверстии и начинайте поворачивать ручку по часовой стрелке.
3. Когда выключатель выйдет в положение TEST Кнопка PAD LOCK выскочит наружу и ручка будет на холостом ходу.
4. Нажмите несколько раз кнопку PAD LOCK которая блокирует выкатной механизм.
5. Продолжайте поворачивать ручку по часовой стрелке до момента когда кнопка выскочит снова и выключатель будет в положении CONNECTED и процесс вкатывания считается завершенным.
6. Вытащите ручку из отверстия, выключатель в состоянии Подключен, на время дальнейшей эксплуатации уберите ручку в отсек хранения.

### Содержание

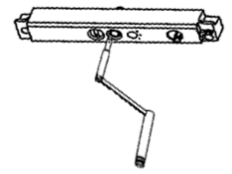
1. Вставьте поворотную ручку
2. Нажмите «ПАД ЛОК»
3. Поверните ручку налево
4. Нажмите «ПАД ЛОК» повторно
5. Поверните ручку налево
- «ПАД ЛОК» выскочит наружу
- Завершите процесс выкатывания
6. Уберите ручку на место
- 
- 
- 
- 



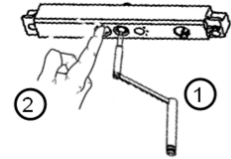
Disconnected position



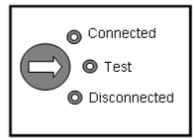
Lock



Release

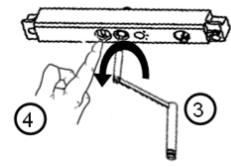


Tested position

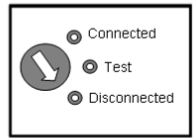


Release

Lock

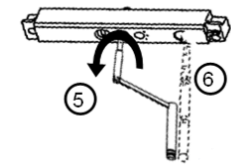


Connected position



Release

Lock



### Описание

\* Процесс вкатывания выключателя  
 Проверка выкатного механизма корзины

### Описание процессов

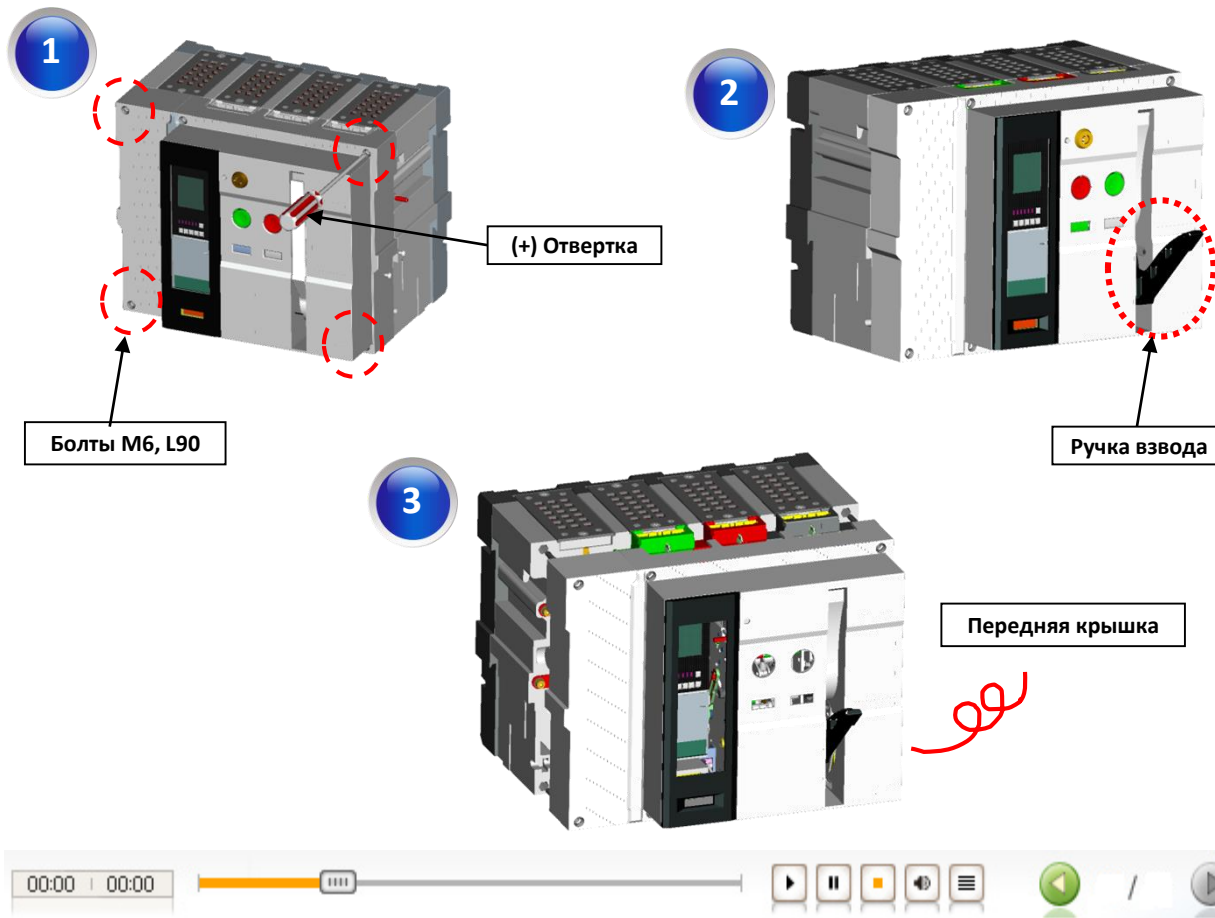
1. Когда выключатель находится в положении Disconnected, нажмите кнопку OFF и вставьте ручку в отверстие на корзине.
2. Проверьте правильность установки ручки, потом нажмите кнопку PAD LOCK и поворачивайте ручку против часовой стрелки.
3. Когда выключатель выйдет в положение TEST Кнопка PAD LOCK выскочит наружу и ручка будет на холостом ходу.
4. Нажмите кнопку PAD LOCK, чтобы разблокировать ручку поворотного механизма.
5. Продолжайте поворачивать ручку против часовой стрелки до момента когда кнопка выскочит снова и выключатель будет в положении DISCONNECTED и процесс выкатывания считается завершенным.
6. Вытащите ручку из отверстия, выключатель в состоянии Подключен, на время дальнейшей эксплуатации уберите ручку в отсек хранения. Если Вам нужно извлечь выключатель из корзины нажмите кнопку блокировки с обеих сторон корзины и вытащите выключатель используя крюк для перемещения выключателя.

**Содержание**

1. Открутите 4 болта.

2. Потяните ручку взвода

3. Снимите крышку.

**Описание**

Снятие передней крышки для доступа к аксессуарам

**Описание процессов**

В основном АСВ состоит из различных внутренних аксессуаров. Чтобы дополнить и заменить их Эксплуатация должна знать как открыть переднюю крышку. Пользователь должен держать крышку левой рукой и правой используя фигурную отвертку открутить 4 болта на поверхности крышки диагонально снижая усилие. Потом опустите ручку взводу чтобы освободить переднюю крышку и потянуть ее на себя. При размещении передней крышки на земле рекомендуется положить ее лицевой частью вверх, чтобы избежать повреждений поверхности.



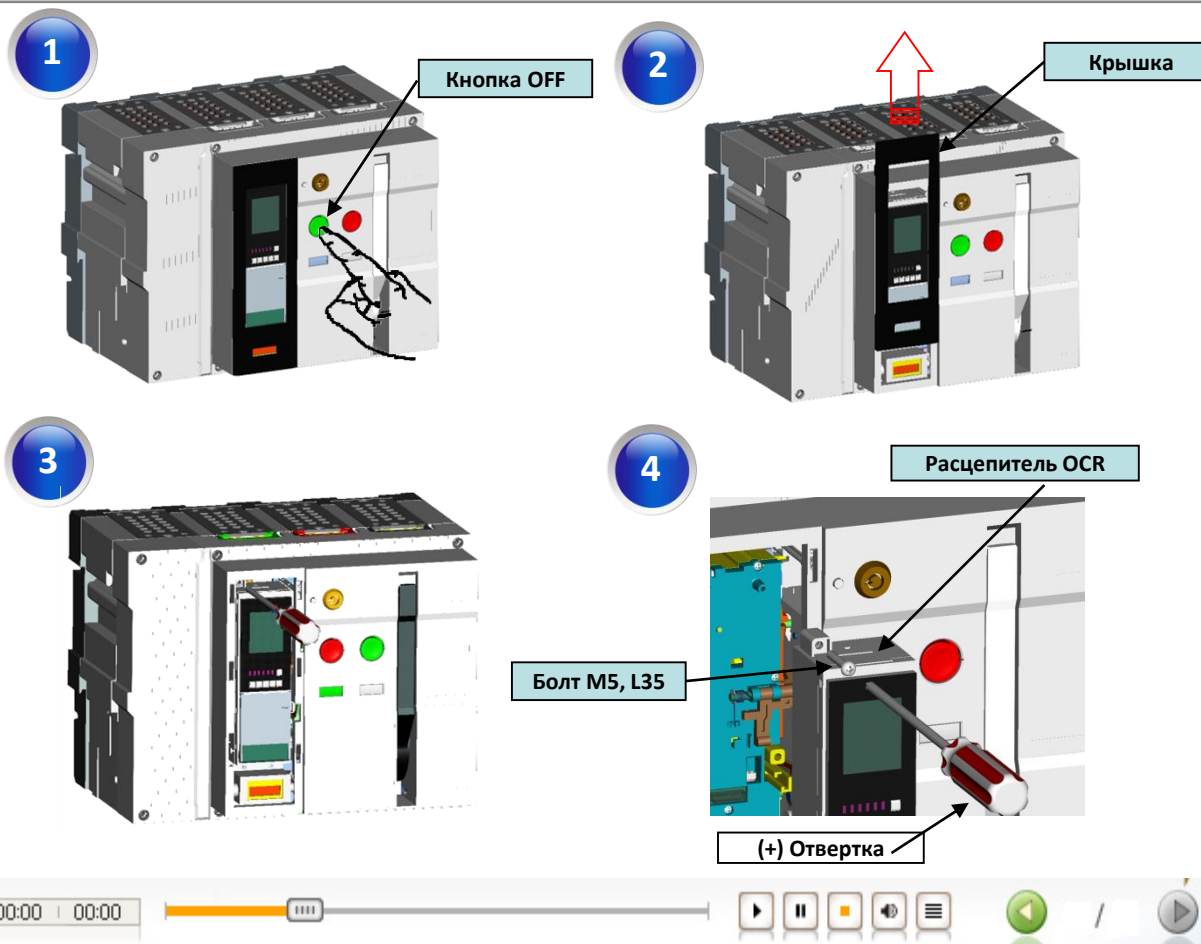
Содержание

1. Нажмите кнопку OFF.

2. Снимите крышку OCR

3. Удалите крепежный болт

4. Снимите OCR .



## Описание

\*Снятие OCR

Способ снять OCR не снимая крышки ACB

\*Инструменты

1. (+) Отвертка
2. Крышка OCR
3. Болт М5,L35
4. Расцепитель OCR

**Описание процессов**

Выключатель ACB имеет устройство позволяющее управлять и контролировать параметры устройства -Это OCR Есть два способа заменить OCR. Первый предполагает снятие передней крышки и после этого производится замена, а второй предполагает снятие только самого Расцепителя OCR отдельно. Другими словами второй способ позволяет снять расцепитель не заглядывая внутрь. Пользователь должен снять защитную крышку расцепителя левой рукой а правая тем временем держит нажатой кнопку OFF. Далее требуется открутить 3 крепежных болта и вынуть расцепитель.

## Содержание

1. Снимите переднюю крышку

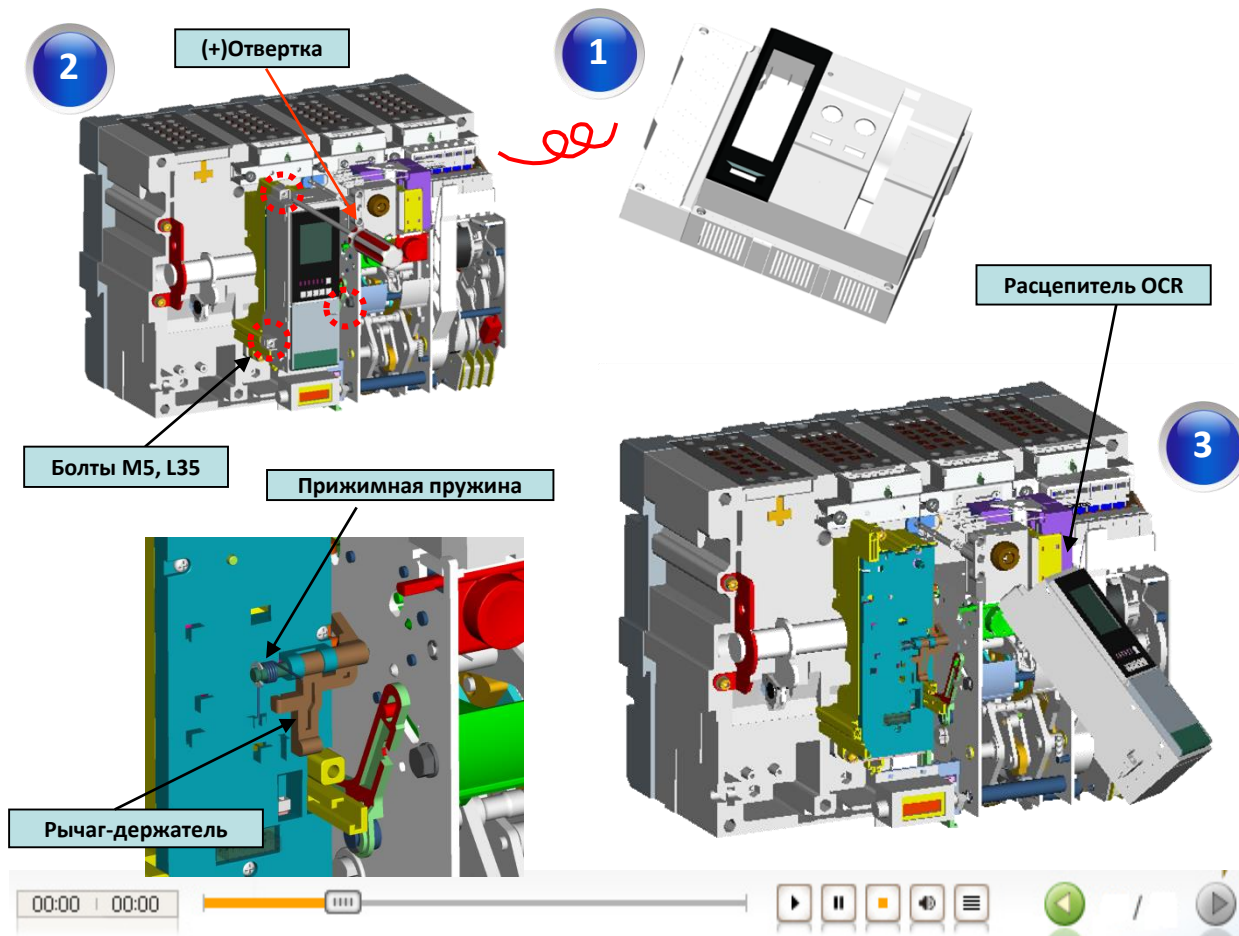
2. Удалите крепежные болты

3. Отделите OCR .

## Описание

\*Снятие OCR

Способ снять OCR вместе с крышкой ACB



## Описание процессов

На графике выше описаны процессы по разборке передней крышки выключателя. Во-первых требуется снять переднюю крышку как показано на рисунке 1 и 2. Снять отверткой болты и далее опустив ручку взвода вынуть крышку. Далее снимаем 3 крепежных болта с расцепителя OCR. Собрать Расцепитель можно в обратном порядке. При затяжке болтов требуется приложить достаточное усилие. Если после снятия расцепителя Пользователю требуется проверить механизм то следует проверить работу прижимной пружины и рычага-держателя которые передают состояние выключателя от расцепителя. Аналогично проверяется и работа механизма.

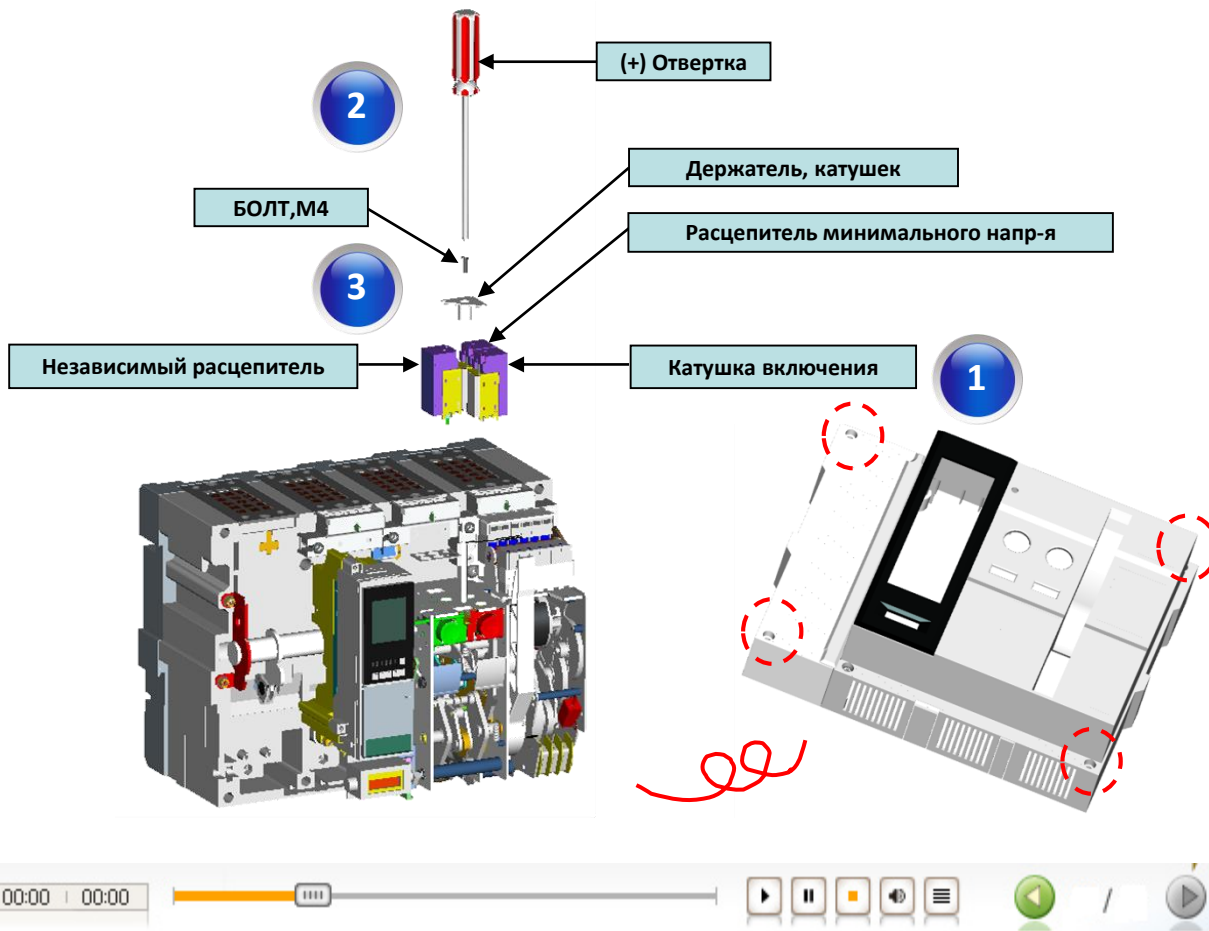


## Содержание

1. Снимите переднюю крышку

2. Снимите держатель катушек

3. Снимите катушку



## Описание

Установка внутренних компонентов позволяющих управлять выключателем и снимать показания.

## Описание процессов

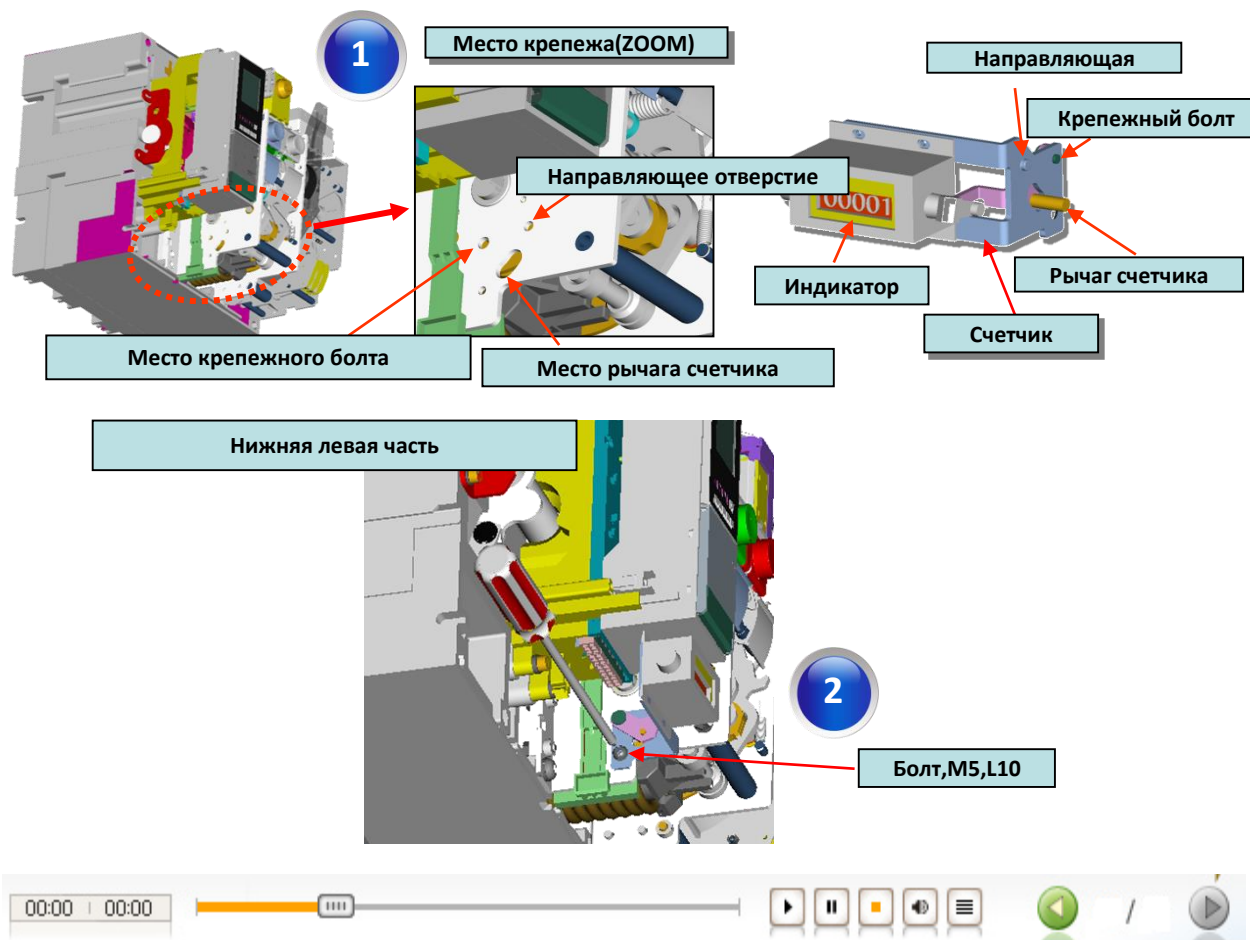
Набор расцепителей позволяет управлять выключателем дистанционно, а также контролировать утечку по току в силовой цепи. Очень просто в выключателях нашей компании установить/заменить катушки, они имеют модульное исполнение как показано на рисунке. Если пользователю требуется установить или снять 2 независимых расцепителя. В этом случае второй независимый расцепитель будет размещаться на месте минимального. Первый останется без изменений. Чтобы добавить или поменять расцепитель нужно сначала снять крышку АСВ, снять держатель отверткой, отсоединить цепи управления, затем извлечь расцепитель.

## Содержание

1. Снимите переднюю крышку

2. Вставьте счетчик в отверстия

3. Затяните крепежные болты



## Описание

Счетчик показывает общее число циклов включения/отключения

## Описание процессов

Счетчик циклов это полностью механическое устройство которое показывает общее число циклов включения/отключения. Принцип работы его в том что он устанавливается на Вал который движется при включении/отключении выключателя. По этой причине он крепится в левой нижней части выключателя. До установки сначала потяните вниз ручку взвода пружины 2 раза затем разместите счетчик по направляющим с левой нижней части выключателя АСВ. Рычажок счетчика войдет в направляющее отверстие далее нужно будет закрутить Болт М5 L10 и сборка будет завершена. Разбирается счетчик в обратной последовательности.

## Содержание

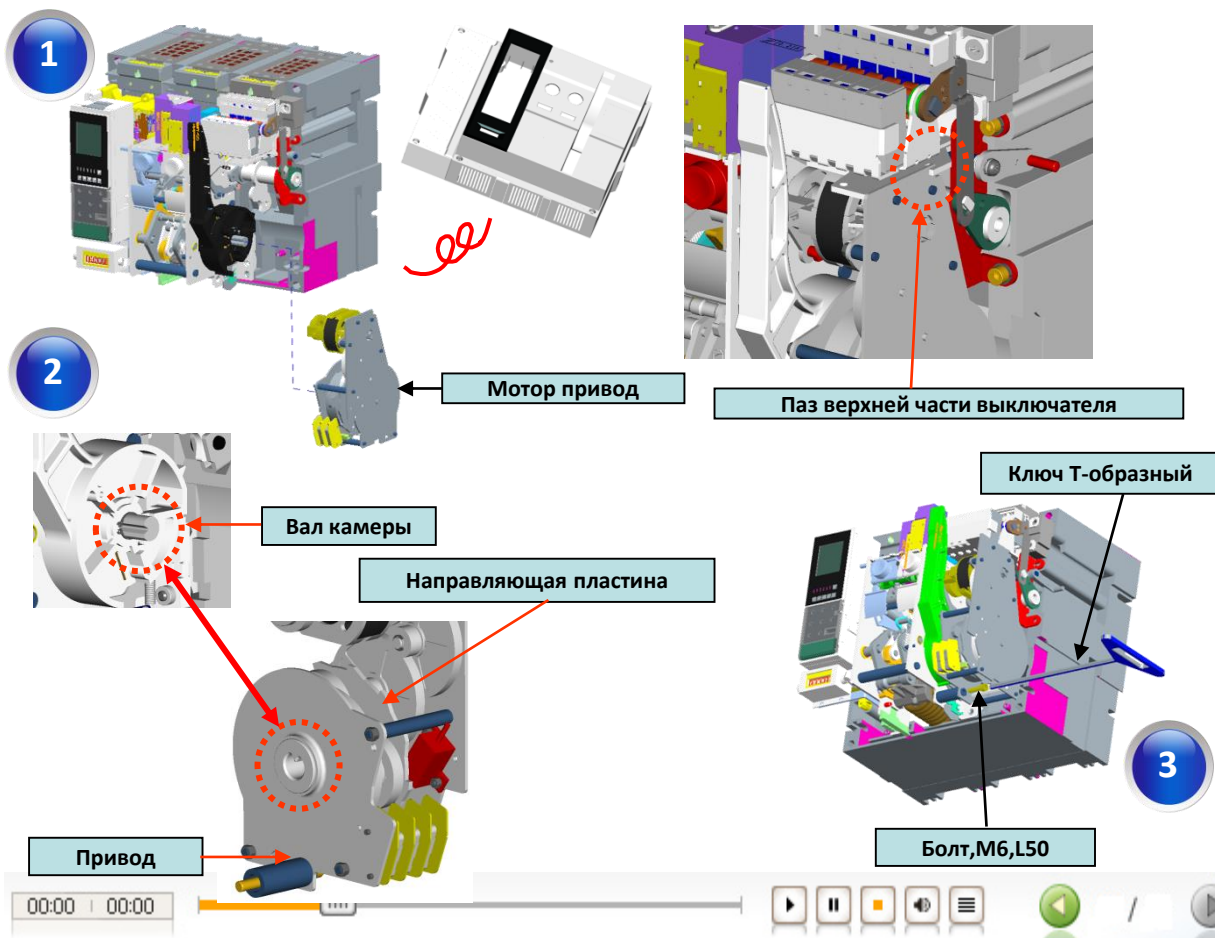
1. Снимите переднюю крышку

2. Соедините мотор привод.

3. Затяните болты

## Описание

Взвод пружины используя внешний источник питания.



## Описание процессов

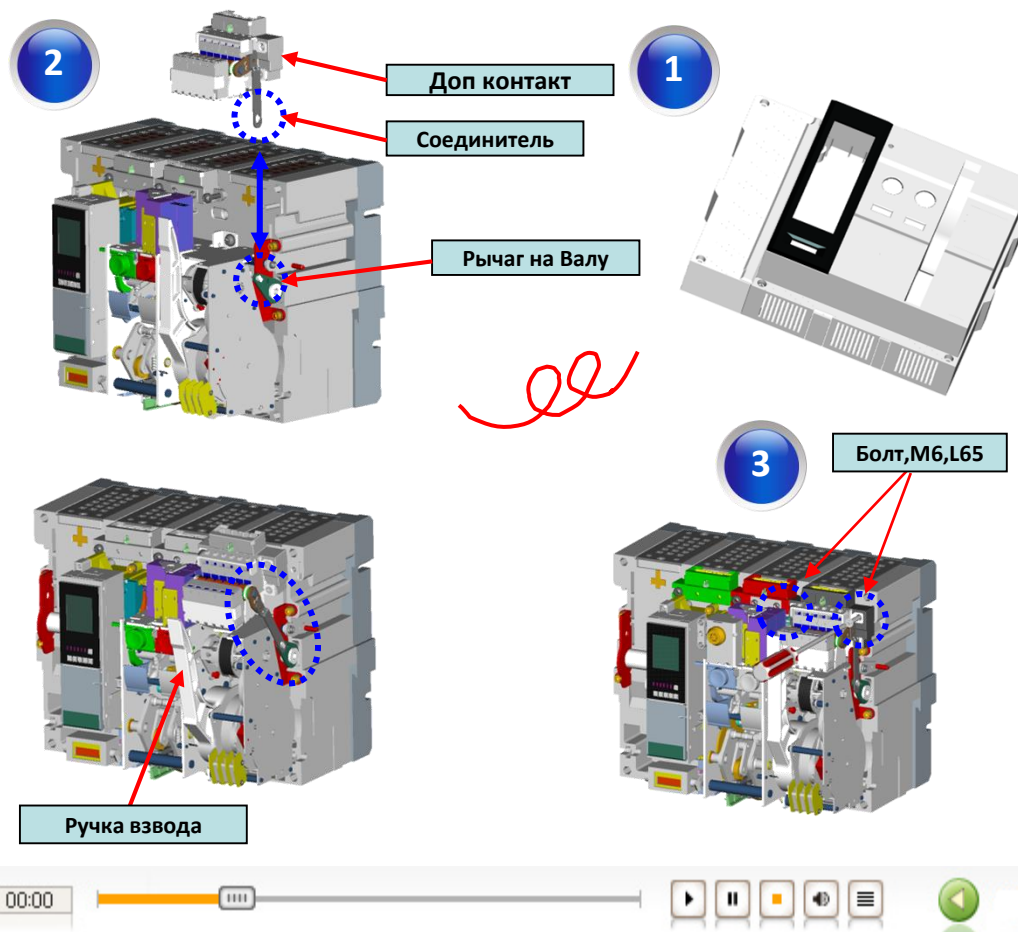
Процесс взвода пружины требуется при включении выключателя. Есть два способа взвода пружины ручной и дистанционный. Для начала нужно установить привод. Сначала снимаем переднюю крышку открутив 4 болта. Подгоните под паз в верхней части выключателя моторный привод. И соедините привод с Валом, если они не совпадут покрутите вал. Соединив привод закручиваем болты М6 подгоняя привод под конструктив выключателя. Затем затягиваем болты Т-образным ключом.

## Содержание

1. Снимите переднюю крышку

2. Соберите соединитель с рычагом на Валу

3. Завершите установку затянув болты на доп контактах.



Доп. Контакт это внутренний элемент который связан механически с валом, который передает сигнал положения выключателя. Бывает до баб

## Описание процессов

Доп контакт позволяет отследить текущее положение выключателя вкл/выкл дистанционно. Принцип действия механический, путем соединения с валом выключателя используя соединительную планку. Которая движется в зависимости от положения выключателя. Таким образом мы получаем сигналы. Если выключатель Включен то работает доп контакт а если выключен то доп контакт в. Для начала снимаем переднюю крышку открутив 5 болта и оттянув ручку вниз извлекаем ее наружу. Проверяем что выключатель в состоянии ВЫКЛ. Потом ставим доп контакт, смотрим чтоб соединитель попадал в паз на валу вставляя его в верхнюю часть мотор привода. Согните соединитель по форме “ $\neg$ ” чтобы вставить в привод. Затягиваем крепежные болты фигурной отверткой.

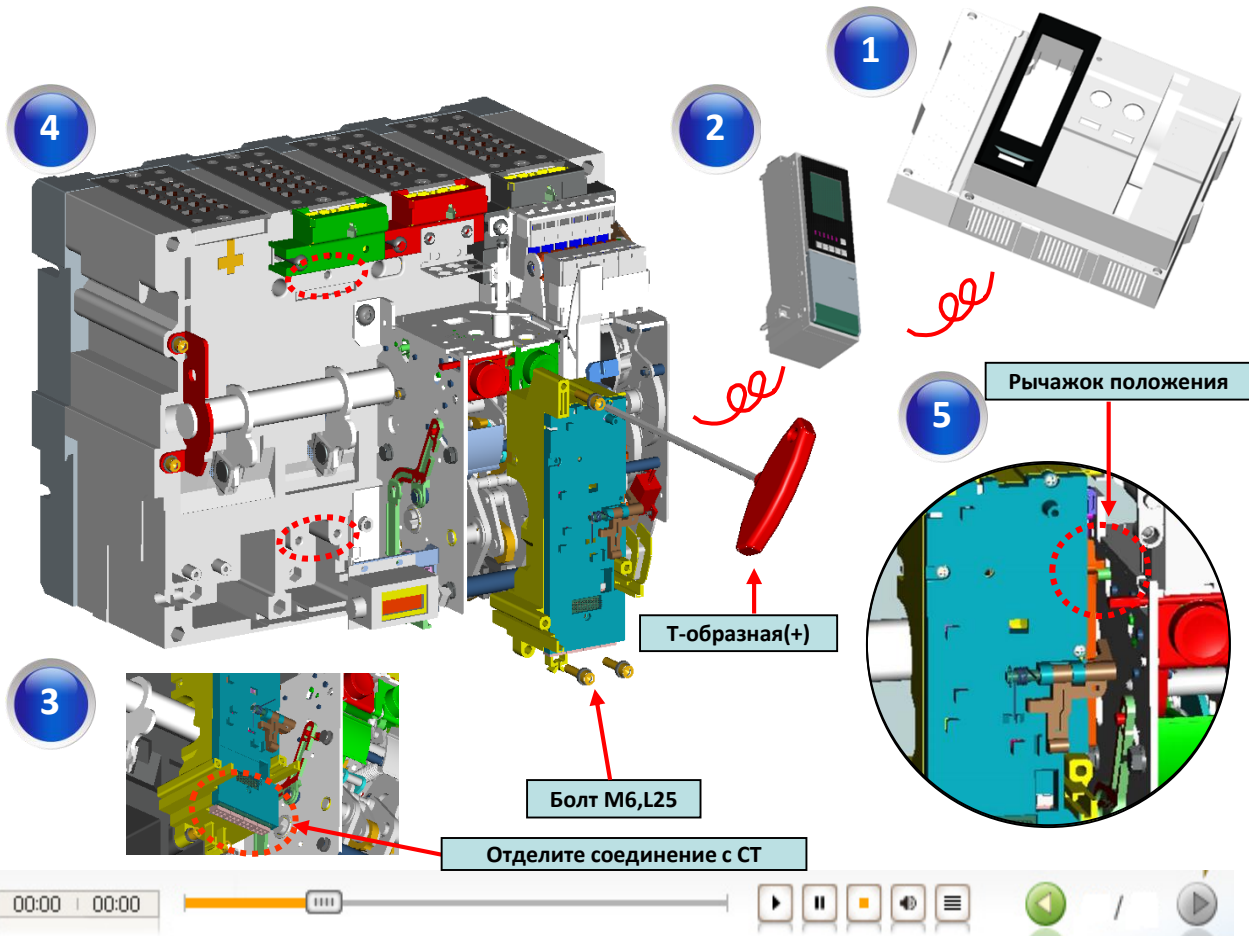
### Содержание

1. Снимите переднюю крышку

2. Снимите OCR

3. Отсоедините трансформаторы тока

4. Расслабьте болты основания MTD



**Описание**

Сборка расборка Основания расцепителя MTD BASE которое имеет контакт сигнализации инерционный контакт и передает сигналы от трансформаторов тока на расцепитель OCR

### Описание процессов

Основание расцепителя MTD BASE состоит из катушки которая работает выполняя команду OCR при возникновении аварийной ситуации, также встроены контакт сигнализации и инерционный контакт. Это очень важный узел потому что он играет роль звена которое передает значения мощности и тока, которые идут от трансформаторов тока к расцепителю. Для начала снимаем переднюю крышку, тянем ручку взвода на себя извлекаем крышку. 2. откручиваем 3 болта на расцепителе в верхней и нижней части, снять коннекторы с связующего узла трансформаторов тока. Отделите расцепитель ослабив 3 болта на поверхности. Извлеките основание. Устройство может быть собрано в обратном порядке. Одно важное дополнение рычажок положения быть поднят вверх.

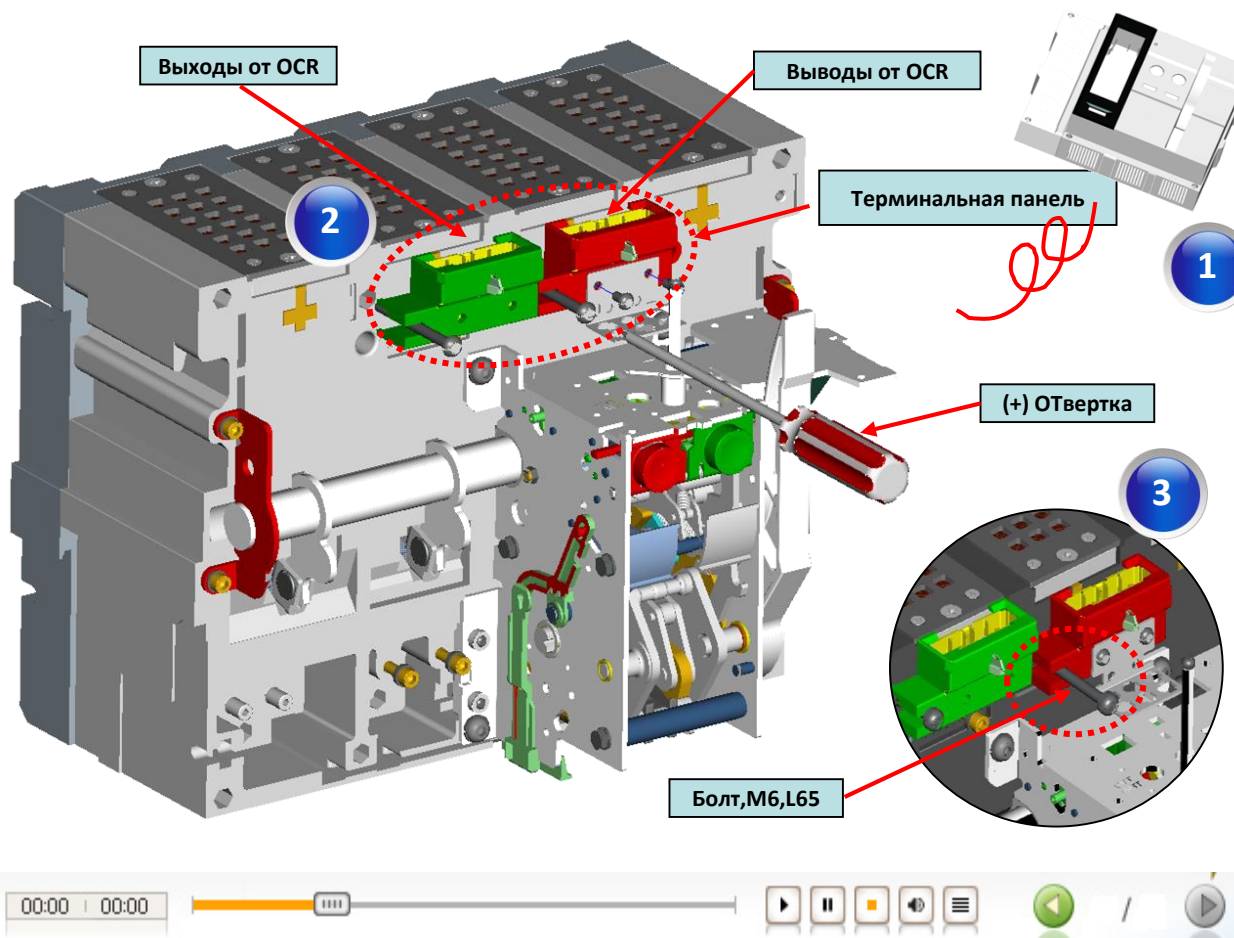


## Содержание

1. Снимите переднюю крышку

2. Открутите болты терминальных выводов.

3. Снимите терминальную панель



## Описание

\* Контрольный терминальный блок  
 - Обеспечение питания цепей управления  
 - Обеспечения питания OCR  
 - Вывод различного вида сигналов

## Описание процессов

У терминальных выводов множество функций. Во-первых обеспечение питанием расцепителя OCR, вторичных цепей управления и доп. контактов. Во-вторых все виды сенсоров и считывающих устройств тоже проходят здесь. И наконец вывод сигналов от контакта сигнализации. Компонент имеет очень простую структуру поэтому легко собирается и разбирается. Чтобы разобрать данную модель нам нужно снять переднюю крышку расцепителя OCR. Расслабить болты с правой стороны используя фигурную отвертку. С левой стороны нужно проделать тоже самое. Затем извлечь модуль с правой стороны выключателя. Сборка производится в обратном порядке.

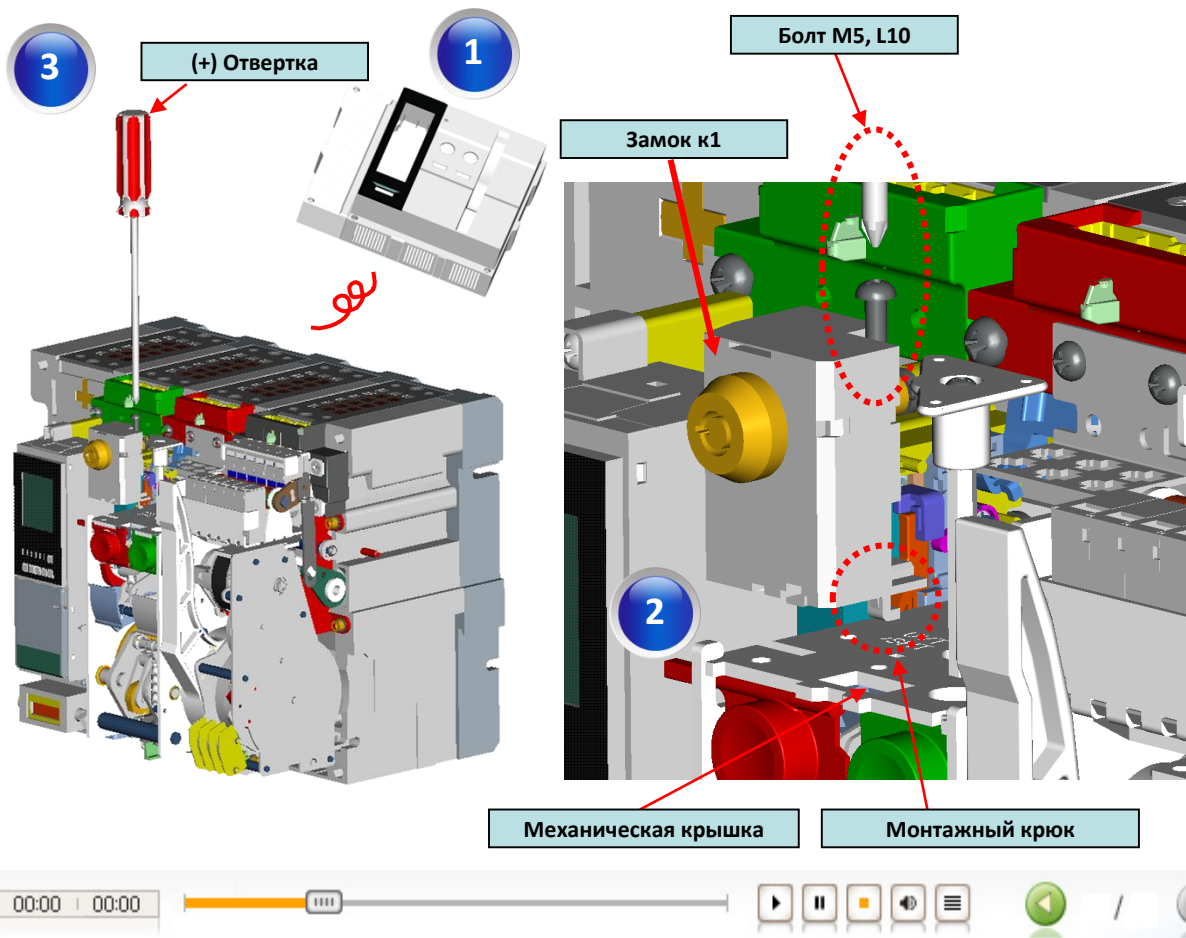


## Содержание

1. Снимите переднюю крышку

2. Вставьте кольцо замка

3. Затяните все болты



## Описание

Замок защищает цепи от срабатывание в зависимости от ситуации

## Описание процессов

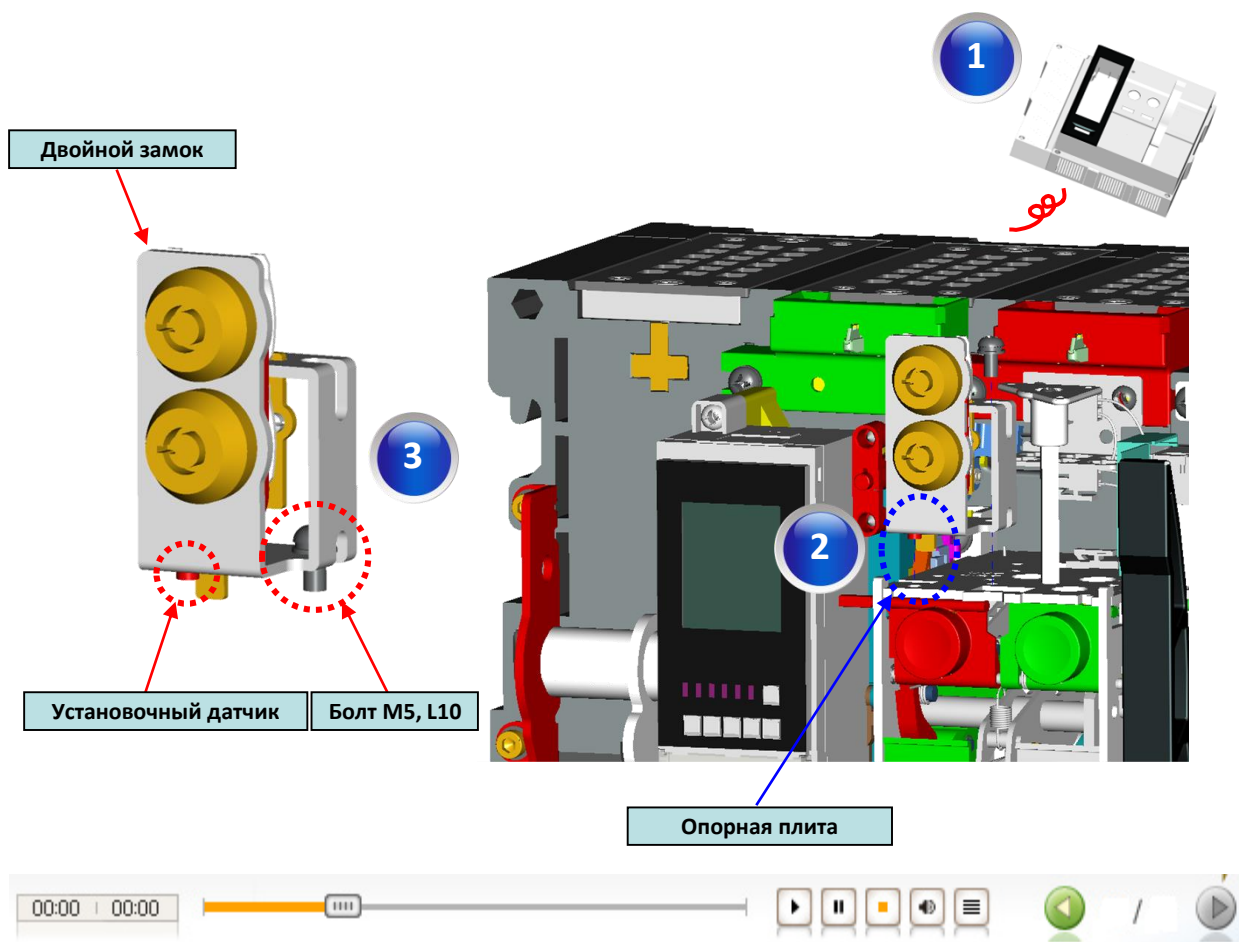
Данная блокировка предотвращает срабатывание при работе с дискриминирующей схемой. все виды срабатывания блокируются кроме защиты от короткого замыкания как электрического или механического. Сначала снимите переднюю крышку используя фигурную отвертку. Далее вставьте крючок фиксатора в паз на теле выключателя. Проверьте прилегание с пазами выключателя. Закрутите болты M5L10

**Содержание**

1. Снимите переднюю крышку

2. Подгоните под установку

3. Затяните болты

**Описание**

\*Двойной замок (К3)

Служит для предотвращения срабатывания в сложных цепях.

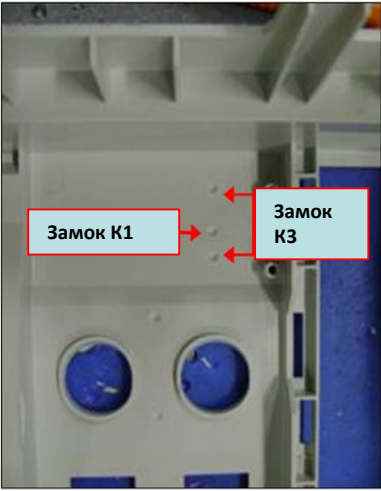
**Описание процессов**

- Двойной замок К3 это устройство для предотвращения срабатывания. Два ключа должны быть повернуты одновременно, это единственный способ заставить работать выключатель. Для начала снимаем переднюю крышку. Подгоняем замок под отверстия в опорной плите. Потом затяните крепежные болты М5 L10. фигурной отверткой. На этом установка завершена, сборка проходит в обратном порядке.

### Содержание

1. Снимите переднюю крышку
2. Просверлите отверстия
3. Поставьте крышку на место

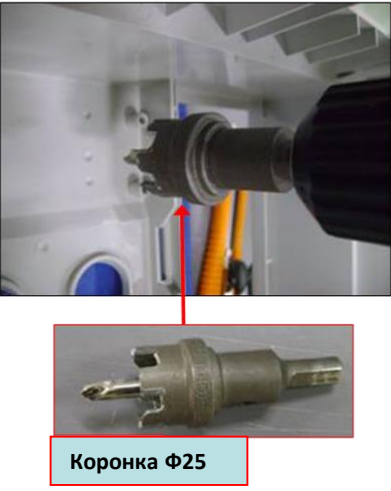
**1**



Замок K1      Замок K3

Выберите расположение замка по направляющим


**2**



Коронка Ф25

Просверлите отверстия коронкой Ф25


**3**



Лицевая сторона

Поставьте крышку на место  
Нанесите наклейку положения

00:00 | 00:00



Описание

\* Чтобы установить замки нужно просверлить отверстия коронкой диаметром Ф25

### Описание процессов

- До этого мы изучили виды замков встраиваемых в корпус АСВ

Если пользователь заказывает замок отдельно, то ему потребуется просверлить отверстия под замок самому. На задней стороне передней крышки есть направляющие точки как показано на рисунке. Для начала снимаем переднюю крышку АСВ, располагаем как нам удобно, чтобы избежать прокручивания во время работы с дрелью. После завершения нужно будет нанести наклейки положения.

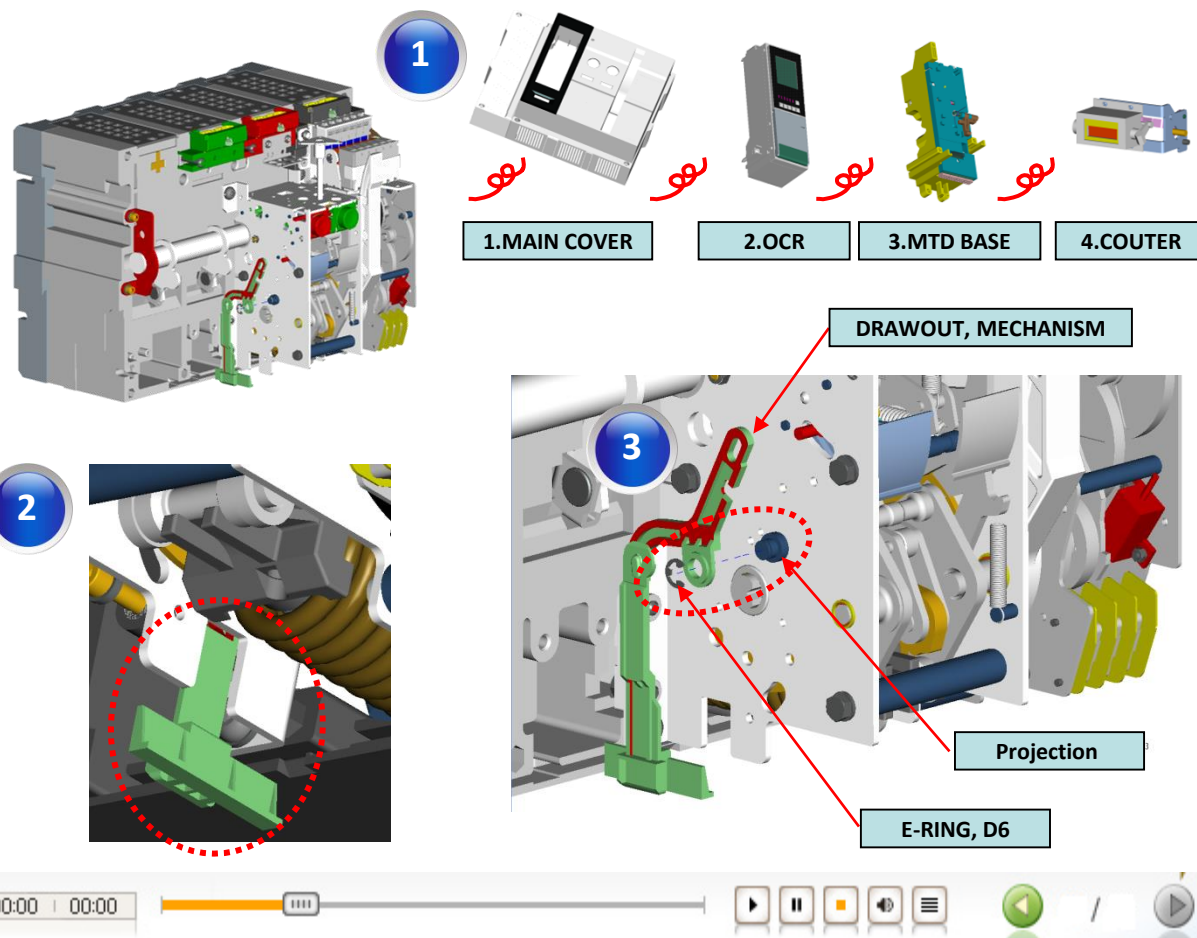
## Содержание

1. Снимите переднюю крышку

2. Разберите АСВ по порядку

3. Снимите стопорную шайбу

4. Подгоните под выкатной механизм блок. деталь



\* Данное устройство приводит к автоматическому отключению АСВ

## Описание процессов

- Если пользователю потребуется вкатить уже включенный выключатель он автоматически отключится потому что есть устройство блокировки, которое связано с выкатным механизмом. В Ином случае может произойти короткое замыкание. Данная блокировка позволяет избежать данной ситуации заранее отключая выключатель. Сначала снимаем переднюю крышку, затем разбираем по порядку OCR, Основание OCR MTD BASE, счетчик циклов. Затем подгоняем устройство под выкатной механизм как показано на рисунке, устанавливаем стопорную шайбу. Установка завершена.

## Содержание

1. Снимите Крышку

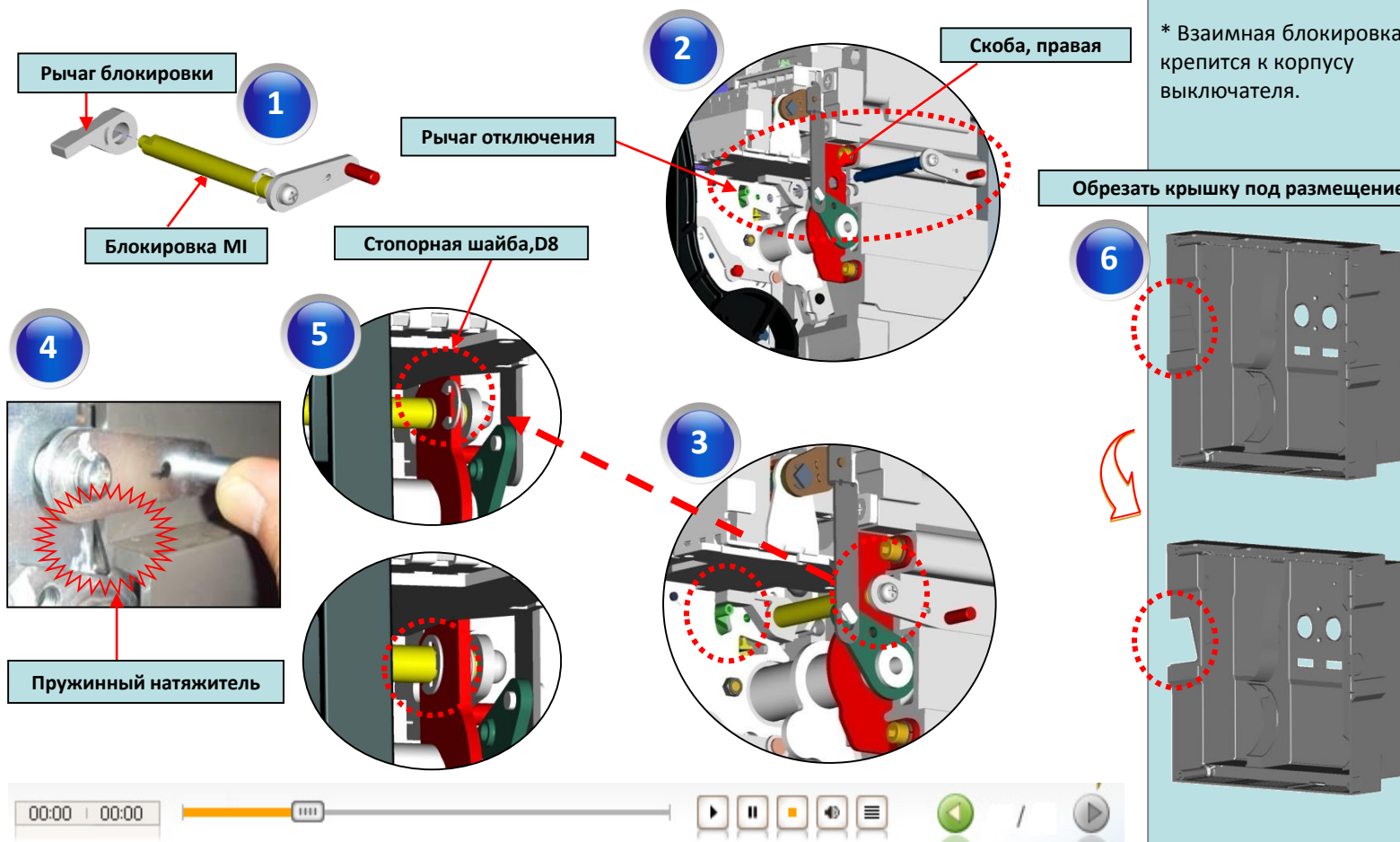
2. Установите детали

3. Установите крышку на место

## Описание

\* Взаимная блокировка крепится к корпусу выключателя.

Обрезать крышку под размещение



## Описание процессов

- Для установки взаимной блокировки проводного типа и планочного, который является элементом управления двух выключателей. Блокировка должна быть установлена внутри воздушного выключателя. По другому установить блокировку не получится. Для блокировки используется скоба на правой части выключателя, которая соединяет выключатель и блокировку. Как показано на рисунке 1. Отделите рычажок от самой блокировки 2. Вставьте Блокировку в скобу справа и поставьте рычажок на место., сделайте тоже самое слева 3. Вставьте рычажок левой блокировки в верхнюю часть рычага отключения и соедините их. 4. Разместите пружинный натяжитель как показано на рисунке. 5. Установите стопорную шайбу чтобы завершить установку. 6. Перед установкой передней крышки пожалуйста обрежьте боковую сторону как показано на рисунке. Придерживайтесь направляющей линии



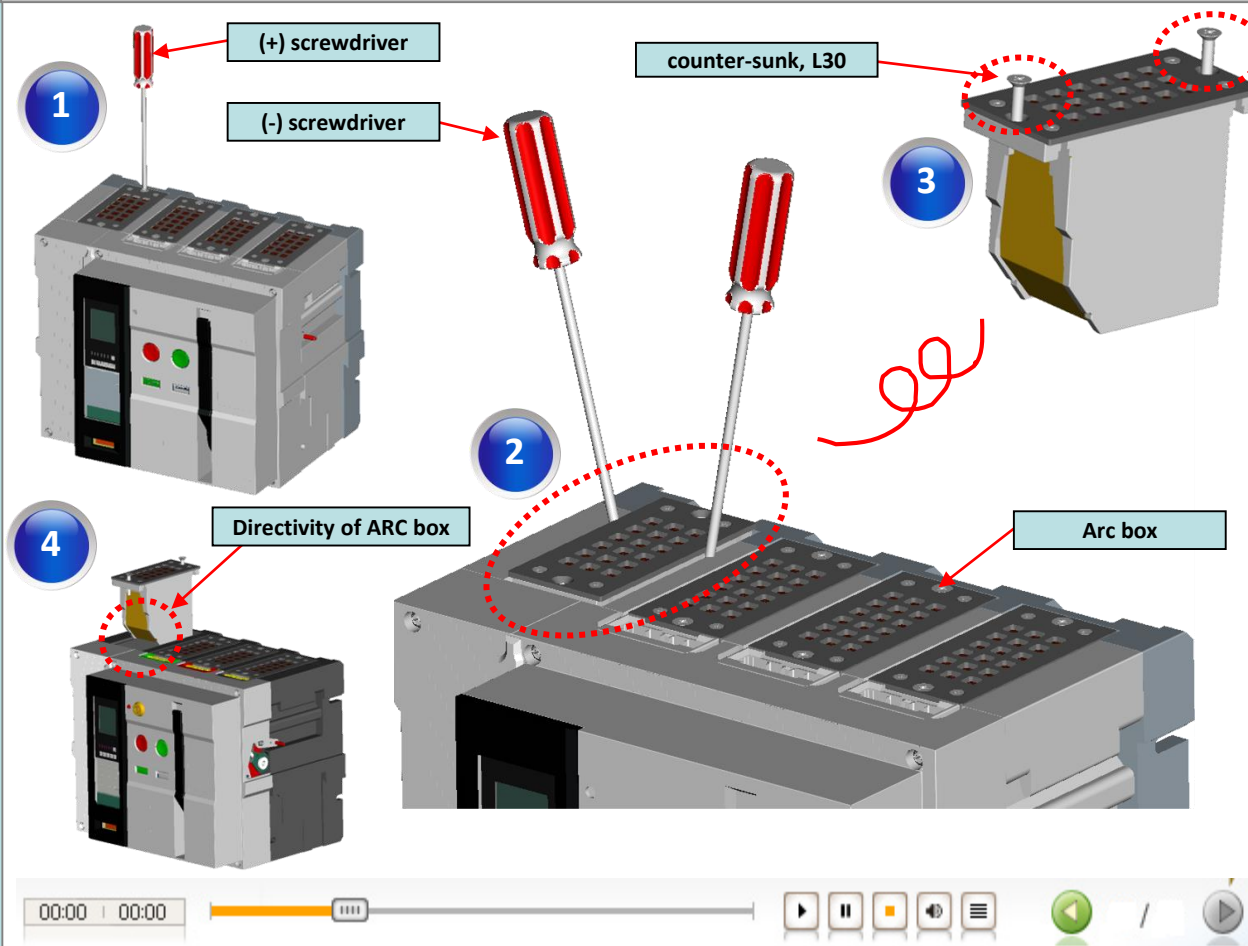
## Содержание

1. Открутите болты дугогасительной камеры

2. Извлеките ДГК

## Описание

- Дугогасительная камера служит защитой от дуги возникающей в случае разрыва цепи



## Описание процессов

Когда происходит короткое замыкание свыше допустимого номинала выключателя, возникнет дуга высокой температуры от главных контактов. Давление возрастет значительно и выйдет в направлении ДГК. Сетка на ДГК позволяет быстро восстановить работоспособность выключателя. 1. Для начала извлеките болты ДГК фигурной отверткой. 2. Вставьте 2 плоские отвертки с двух сторон ДГК чтобы ее извлечь ее надавите на отвертку и выньте камеру по принципу рычага. Сборка производится в обратном порядке, наклонная часть ДГК должна быть направлена вперед как показано на рисунке.



**Содержание**

1. Раскрутите болты M8, L25

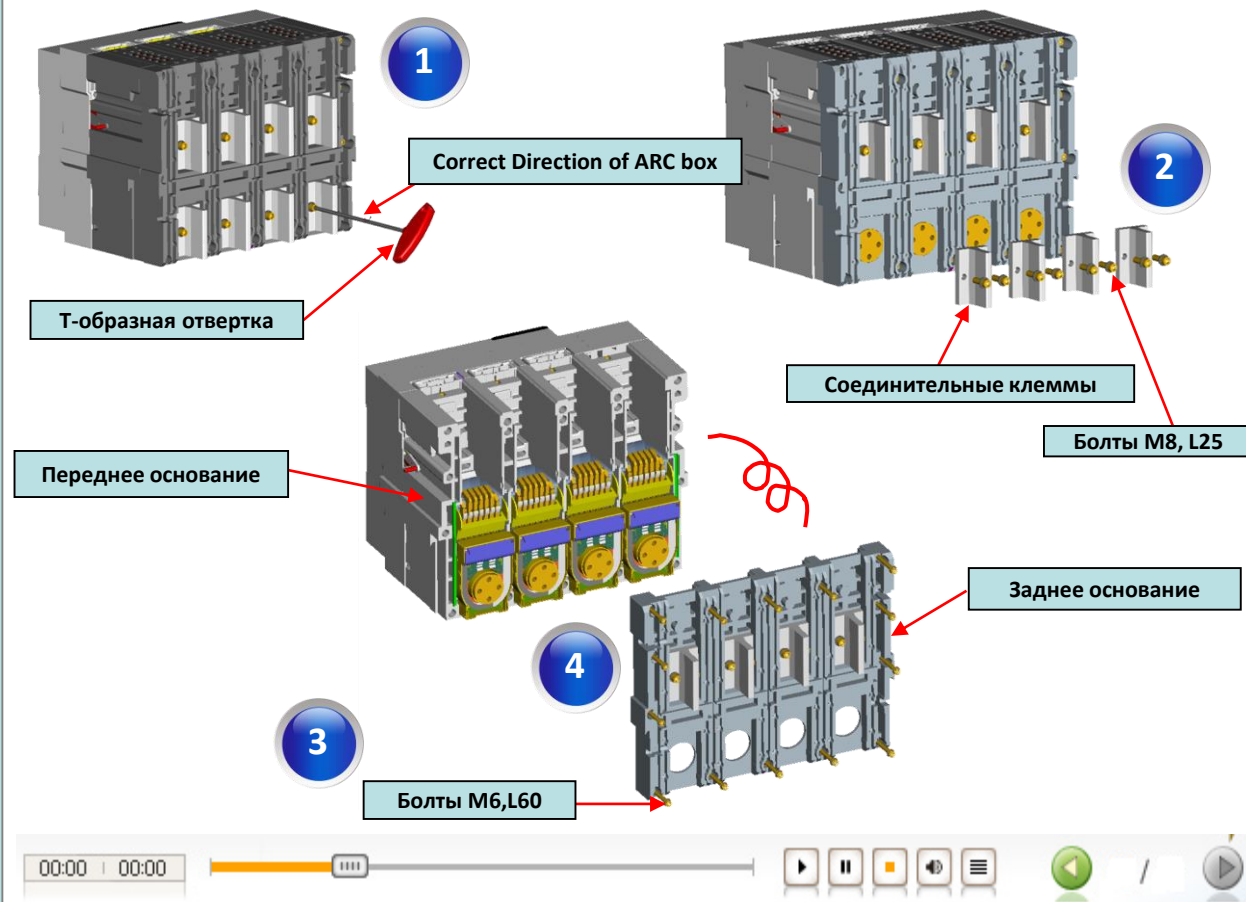
2. Отсоедините клеммы

3. Открутите M6, L60

4. Разберите заднее основание

**Описание**

- Заднее основание- это изоляционный материал который защищает главные цепи, токопроводящие части и межфазные части.

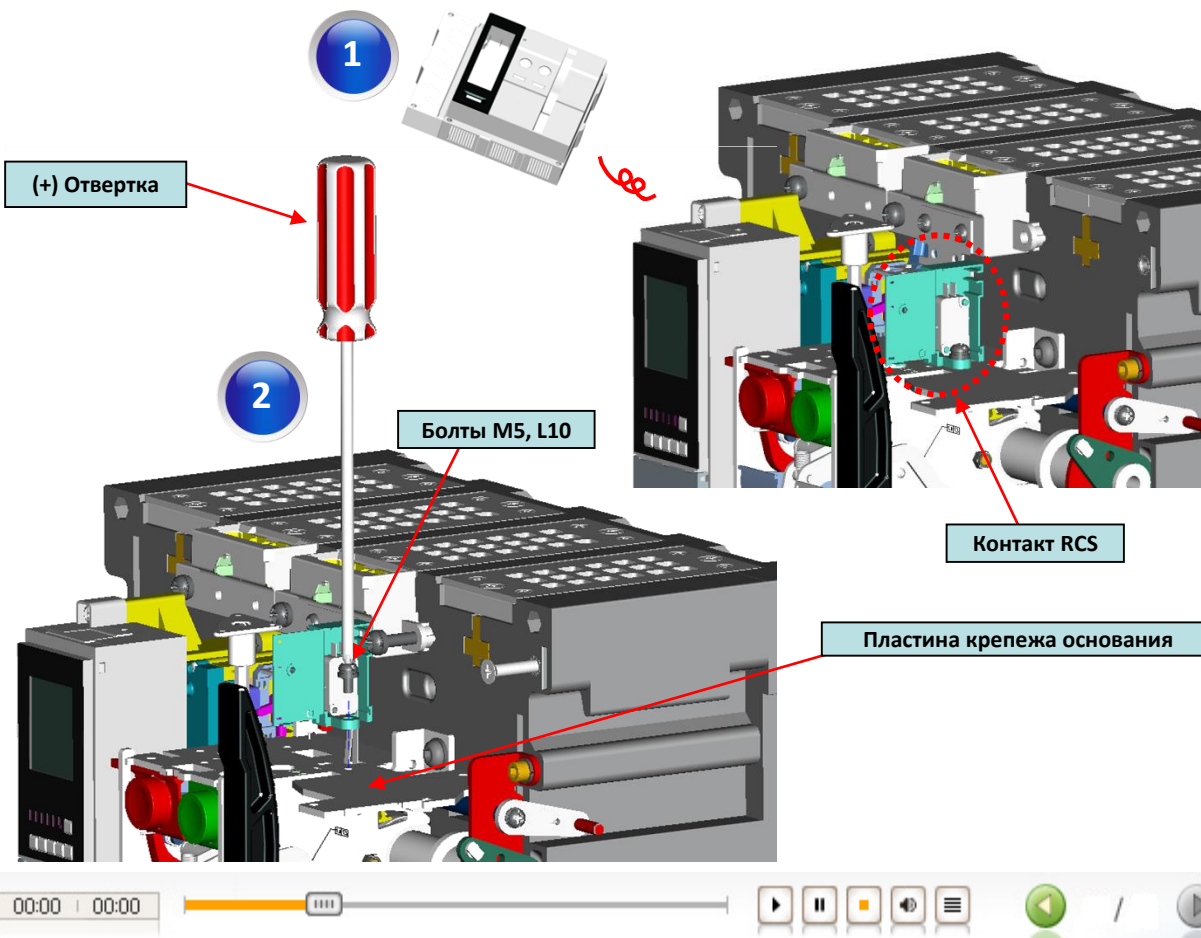
**Описание процессов**

- Пользователю Нужно разобрать заднее основание в случае наличия проблем с трансформаторами тока, или появились посторонние объекты внутри выключателя. Пользователь должен выполнить следующие действия. 1. Раскрутите болты M8, L25 в нижней части используя Т-образную отвертку. 2. Затем извлеките соединительные клеммы. 3. Открутите 14 болтов M6, L60 от заднего основания 4. Затем отсоедините заднее основание от переднего.

## Содержание

1. Снимите переднюю крышку

2. Открутите болты M5



## Описание

- Контакт сигнализации RCS

- Данный контакт указывает на готовность выключателя к замыканию главных контактов.

## Описание процессов

Контакт RCS соединяется с механизмом выключателя и показывает статус готовности выключателя к замыканию главных контактов. Таким образом когда выключатель в положении OFF или в положении заряжен контакт RCS показывает готовность к включению. Сборка/Расборка происходит следующим образом. 1.Открутите болты передней крышки фигурной отверткой. Затем снимите переднюю крышку потянув вниз ручку взвода. 2. Открутите болты M5,L10 фигурной отверткой и отсоедините контакт от крышки основания и пластины крепежа.

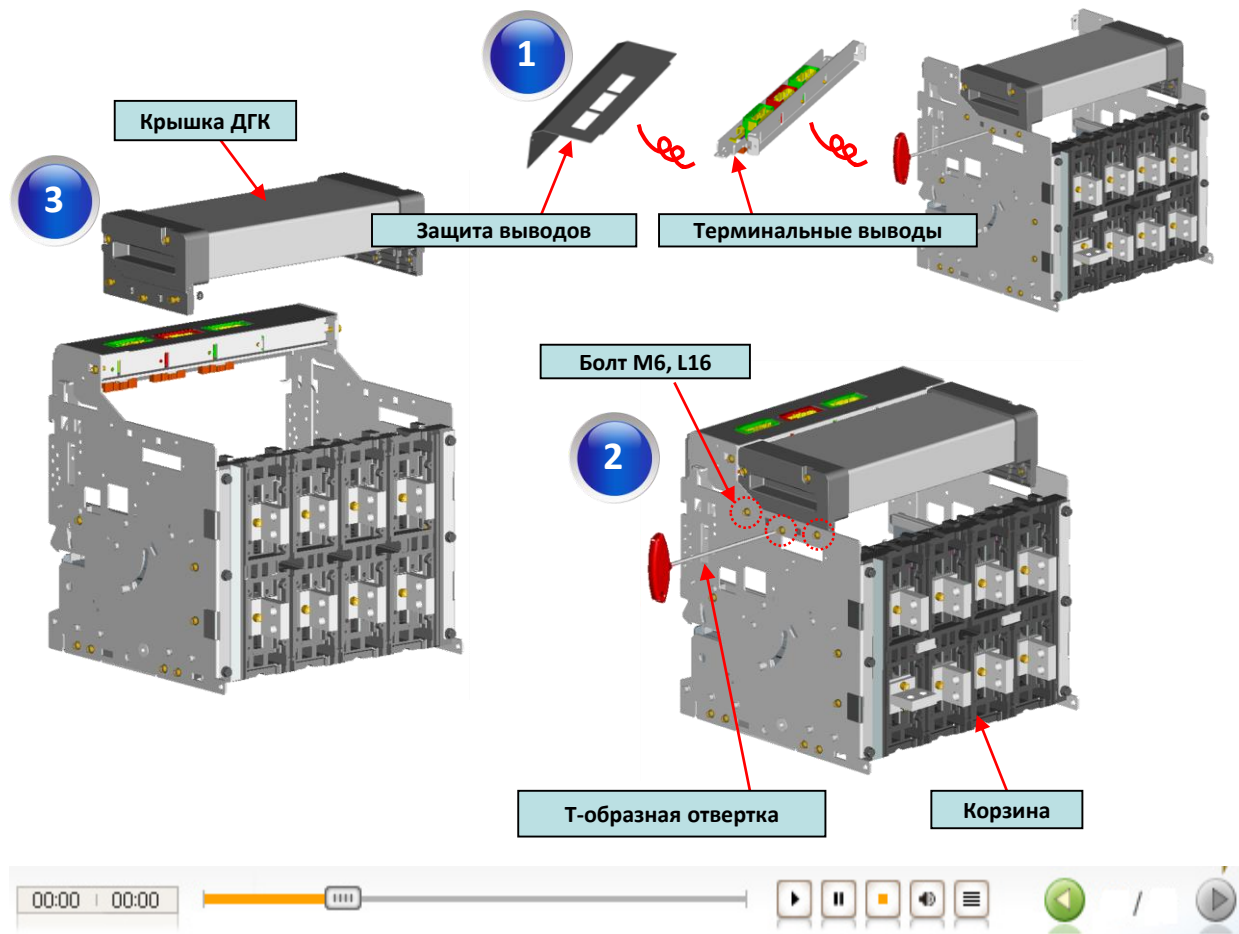
**Содержание**

1. Снимите защиту выводов

Снимите блок терминальных выводов

2. Открутите болты Крышки ДГК

3. Снимите крышку ДГК



- Крышка ДГК- позволяет предотвратить последствия возникновения дуги.

**Описание процессов**

Крышка ДГК это аксессуар корзины который устанавливается на корзину выключателя. В следствии возникновения дуги она может выйти за рамки ДГК и повредить элементы распределительного шкафа.

Сборка/Расборка происходит следующим образом. 1.Снимаем защитную крышку терминальных выводов используя т-образную отвертку. 2. Откручиваем 6 болтов М6, L16 Крышки ДГК 3. Нажимаем плоской отверткой в щель между корзиной и Крышкой ДГК затем отсоединяем ее от корзины. Пожалуйста не потеряйте гайки М6, они затягиваются изнутри.

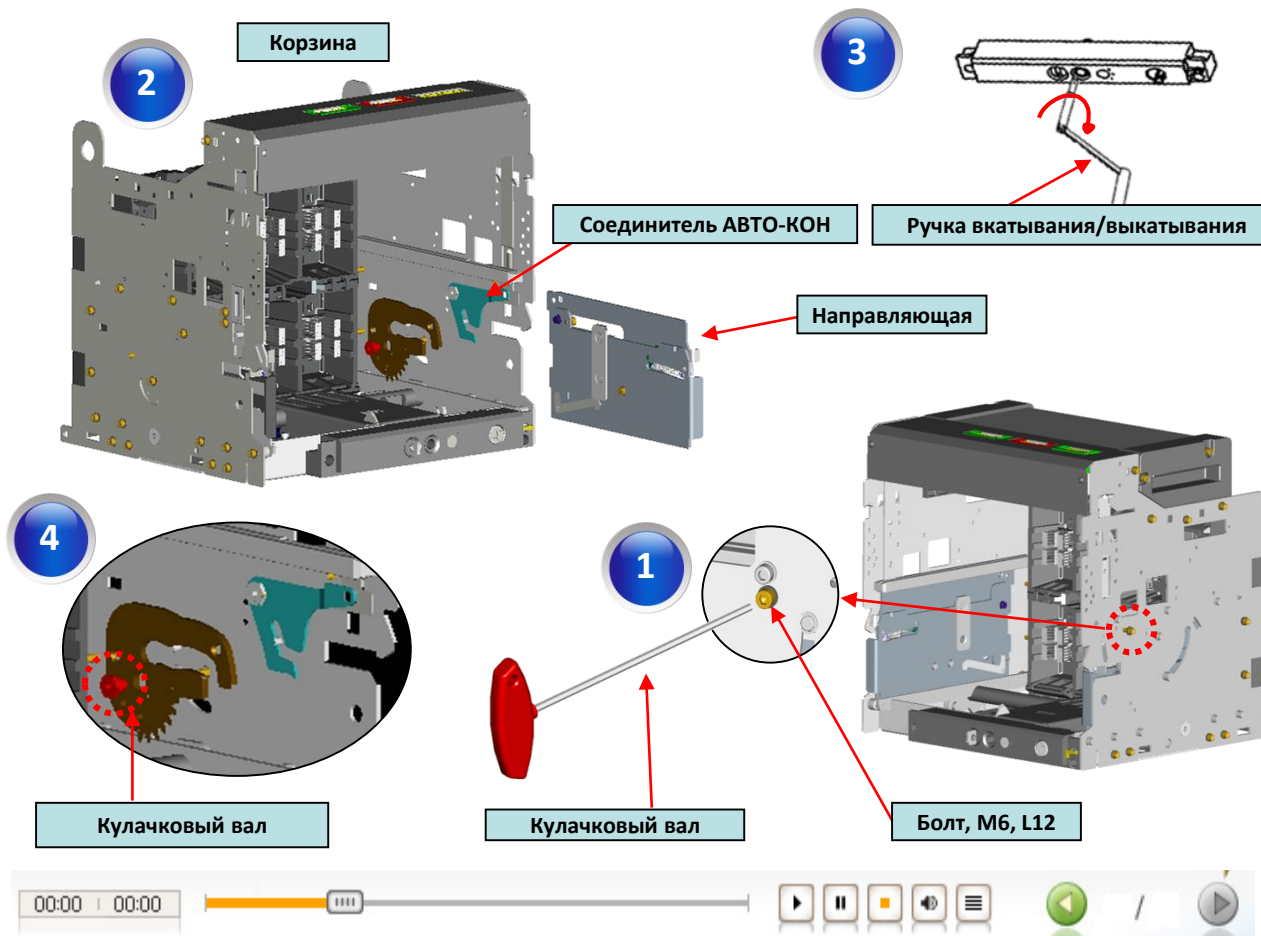
## Содержание

1. Открутите болт М6, L12

2. Извлеките направляющую корзины

3. Вкатите выключатель до конца

4. Снимите кулачковый вал



## Описание

- Кулачковый вал - Компонент корзины который отвечает за процесс вкатывания и выкатывания корзины.

## Описание процессов

- Если у Пользователя проблемы с выкатным механизмом возможно требуется замена кулачкового вала. Замена производится следующим образом 1. Сначала откручиваем болт М6, L12 с двух сторон корзины используя Т-образную отвертку для болтов М6. Затем полностью вытягиваем две направляющие на себя и извлекаем их из корзины. 3. Переводим выключатель в положение поворотной ручкой 4. Снимаем Вал с двух сторон используя шестигранник на 17мм и Т-образную отвертку на М6. Сборка производится в обратном порядке.

## Содержание

1. Открутите болты крепления направляющих

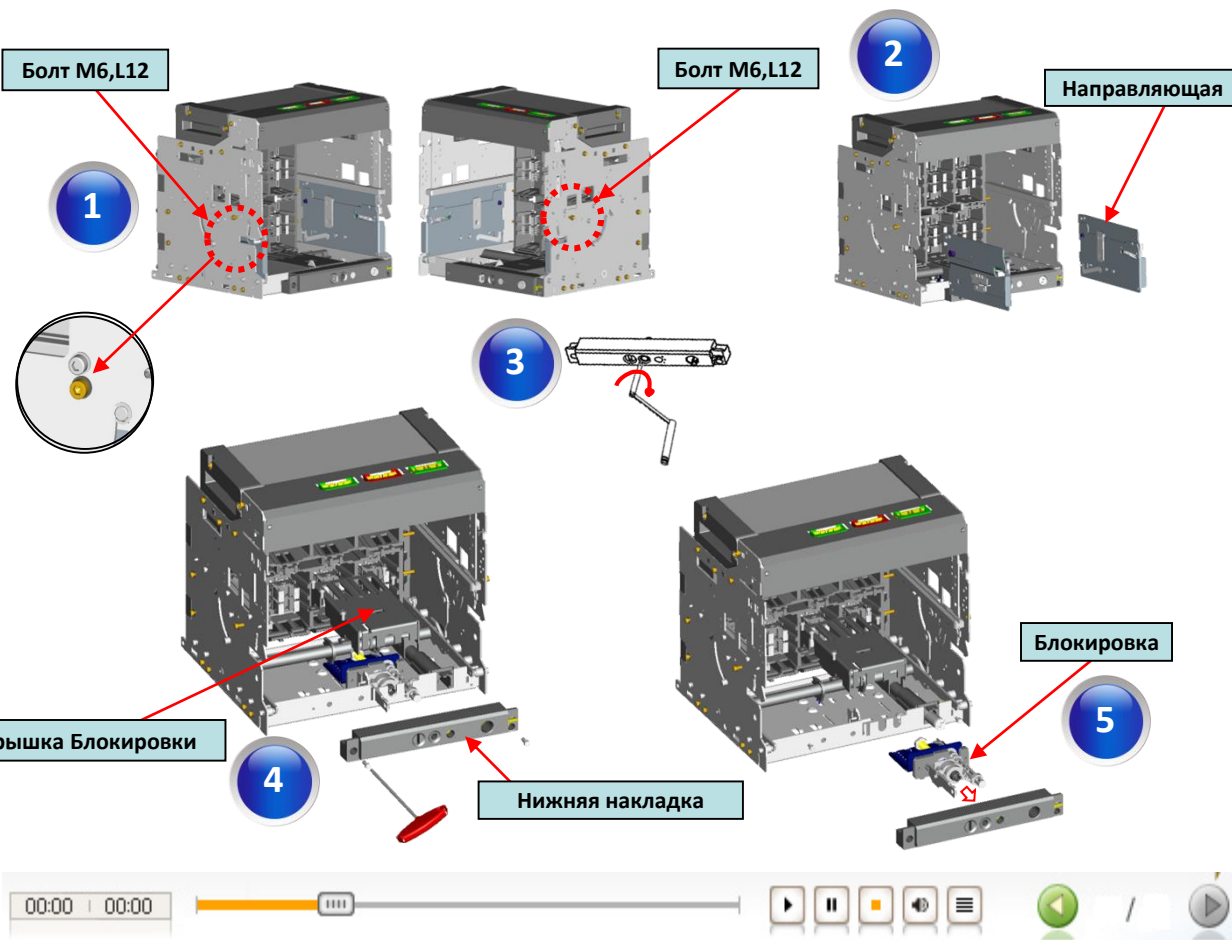
2. Выньте направляющие

3. Вкатыте выключатель до конца

4. Снимите крышку блокировки.

5. Снимите нижнюю накладку

6. Извлеките блокировку корзины



• LOCK ASS'Y  
- Блокирующее устройство отвечающее за блокировку выкатного механизма

## Описание процессов

- Если пользователю нужно заменить Блокировку корзины (Замок) по причине поломки. Нужно сделать следующее 1. Открутить 2 болта которые держат направляющие используя Т-образный ключ М6
- 2. Извлеките направляющие корзины потянув их на себя . 3. Вкатыте выключатель до конца используя ручку. 4. Снимите нижнюю накладку на корзине и крышку блокировки. используя Т-образную отвертку 5. Потяните замок как показано на рисунке и извлеките его. Сборка производится в обратном порядке.

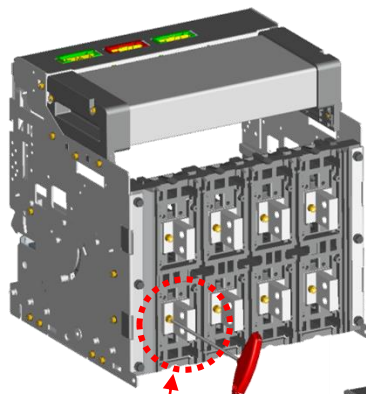
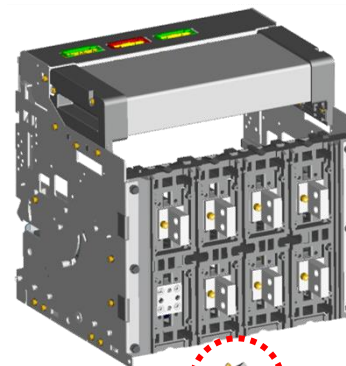
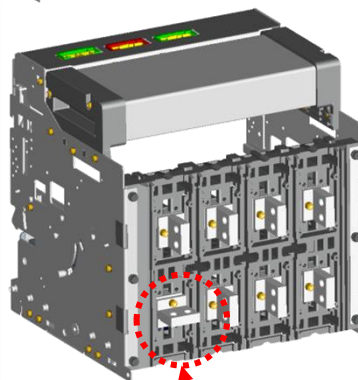


**Содержание**

1. Открутите болты.

2. Переверните выводы

3. Закрутите болты

**Vertical type CRADLE****Болт M8,L25****Токовые Выводы****Горизонтальные выводы**

00:00 | 00:00

**Описание**

- Универсальность выключателя позволяет пользователю поменять направление выводов

**Описание процессов**

- Для смены направления выводов открутите болты крепления выводов. Затем разверните вывод в нужном направлении и Закрутите болты с надлежащим усилием.



## Содержание

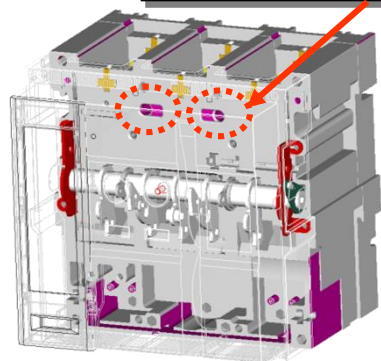
## Модуль измерения температуры



Сенсор температуры

## Оперативные цепи управления

## Отверстия для установки сенсора



온도센서1  
온도센서2  
온도센서3  
온도센서4  
온도센서 COMM.

MCU

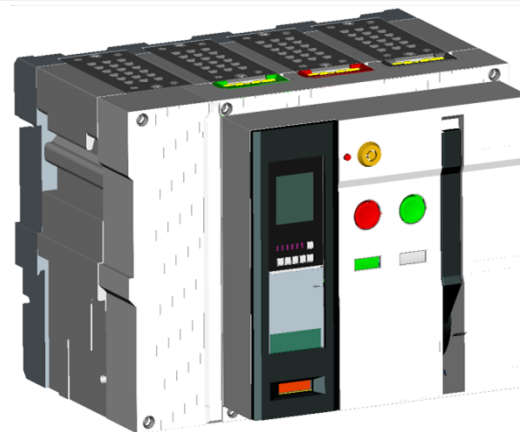
RS-485

00:00 | 00:00

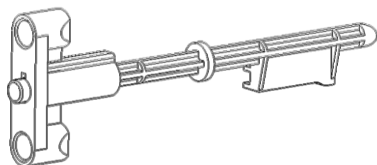


## Описание процессов

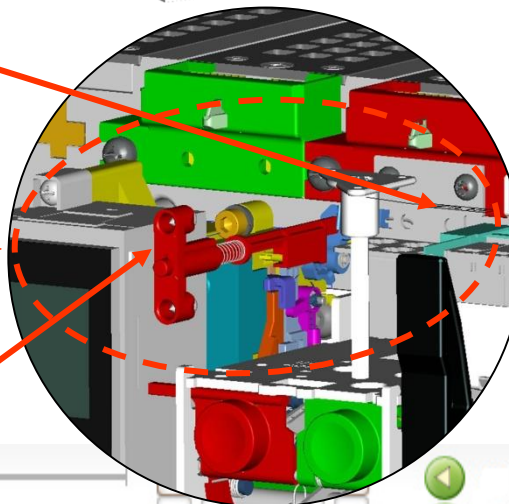
Данный сенсор посылает сигналы о повышении температуры через микропроцессорный распределитель OCR, когда температура превышает определенное значение сигнал проходит через специальный модуль измерения температуры. Выходной контроль осуществляется через цепи управления к которым сенсор тоже соединен напрямую. Актуален для всех модификаций Воздушного выключателя ACB

**Содержание****Описание****MRB-****Кнопка возврата в исходное положение**

Рычаг возврата в исходное положение



Кнопка MRB



00:00 | 00:00

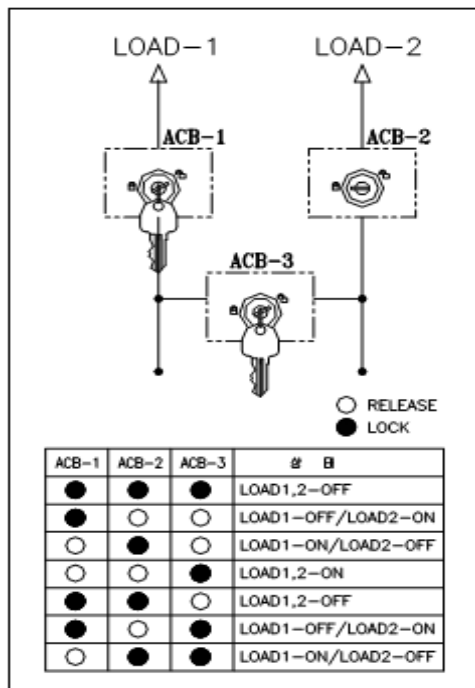
**Описание процессов**

Когда выключатель отключается по причине ошибки или утечки тока, механический индикатор состояния TRIP выскочит наружу и контакт сигнализации пошлет сигнал в диспетчерский центр, на ряду с другой информацией о состоянии выключателя. MRB Срабатывает только по сигналу от Расцепитель, а не от кнопки отключения выключателя. Чтобы продолжить работу с выключателем нужно вручную нажать на эту кнопку. Это вернет выключатель в рабочее состояние.  
Доступен для всех видов и модификаций АСВ

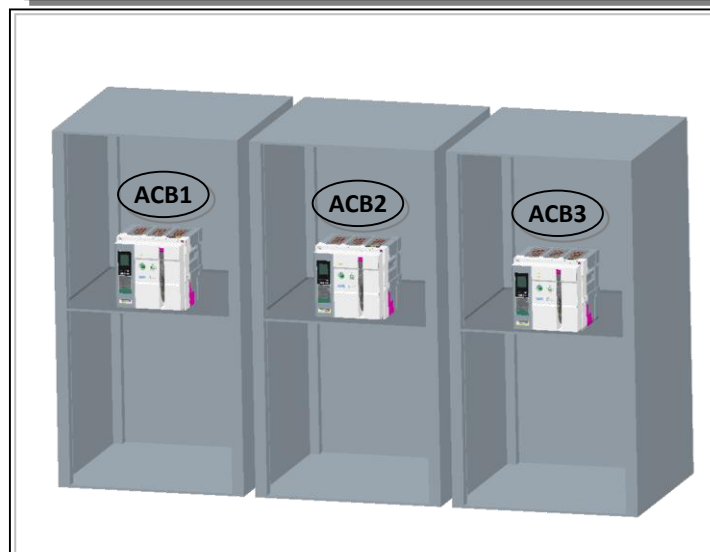
Содержание

## ■ Блокировка с ключами: K2

- 3 Выключателя могут быть организованы для непрерывного обеспечения питанием со стороны нагрузки и могут быть взаимосвязаны используя замок с ключом встроенный в каждый выключатель.
- Доступно для всех видов и модификаций ACB



В случае установки в разных шкафах



00:00 | 00:00



## Описание процессов

## Содержание

## ■ Конденсаторный источник питания независимого расцепителя (CTD)

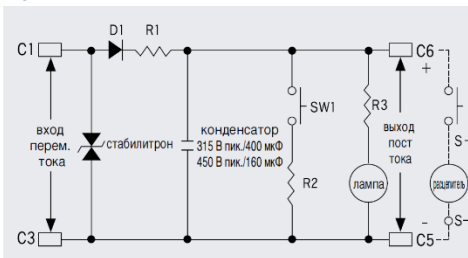
### 1. Внешний вид и характеристики



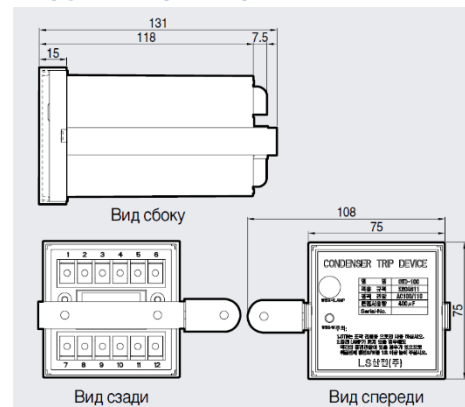
#### Технические характеристики

Технические характеристики	Значения	
Модель	CTD-100	CTD-200
Номинальное входное напряжение, В	100/110 перем. тока	200/220 перем. тока
Частота, Гц	50/60	50/60
Номинальное выходное напряжение, В	140/155	280/310
Время заряда конденсатора	До 5 с	До 5 с
Время, в течении которого сохраняется энергия, достаточная для срабатывания независимого расцепителя	Более 3 мин.	Более 2 мин.
Диапазон входного тока, %In	85~110	85~111
Емкость конденсатора	400 мкФ	160 мкФ

#### Принципиальная схема



#### Наружные размеры



00:00 | 00:00

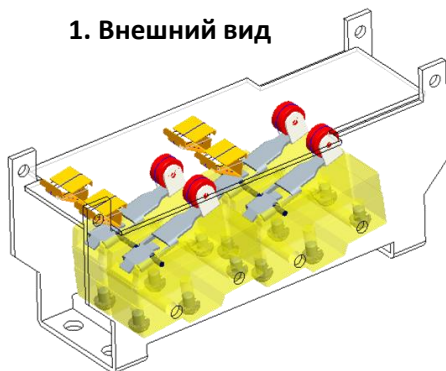


### Описание процессов

Данный модуль позволяет управлять катушками Выключателя при отсутствии питания, в случае отсутствия питания постоянным током, он может быть использован как выпрямитель который является источником постоянного тока, преобразовывающий переменный.

## Table of Contents

## 1. Внешний вид



## Таблица состояний контакта "b" и вспомогательного контакта Axb

Положение выключателя в корзине	Состояние выключателя	ВКЛ. (вспомогательный контакт Axb: ОТКЛ.)	ОТКЛ. (вспомогательный контакт Axb: ВКЛ.)
УСТАНОВЛЕН (замыкающий контакт b: ОТКЛ.)		ОТКЛ. 	ВКЛ. 
ВЫКАЧЕН ДЛЯ ТЕСТИРОВАНИЯ (замыкающий контакт b: ВКЛ.)		ОТКЛ. 	ВКЛ. 

00:00 | 00:00



## Описание процессов

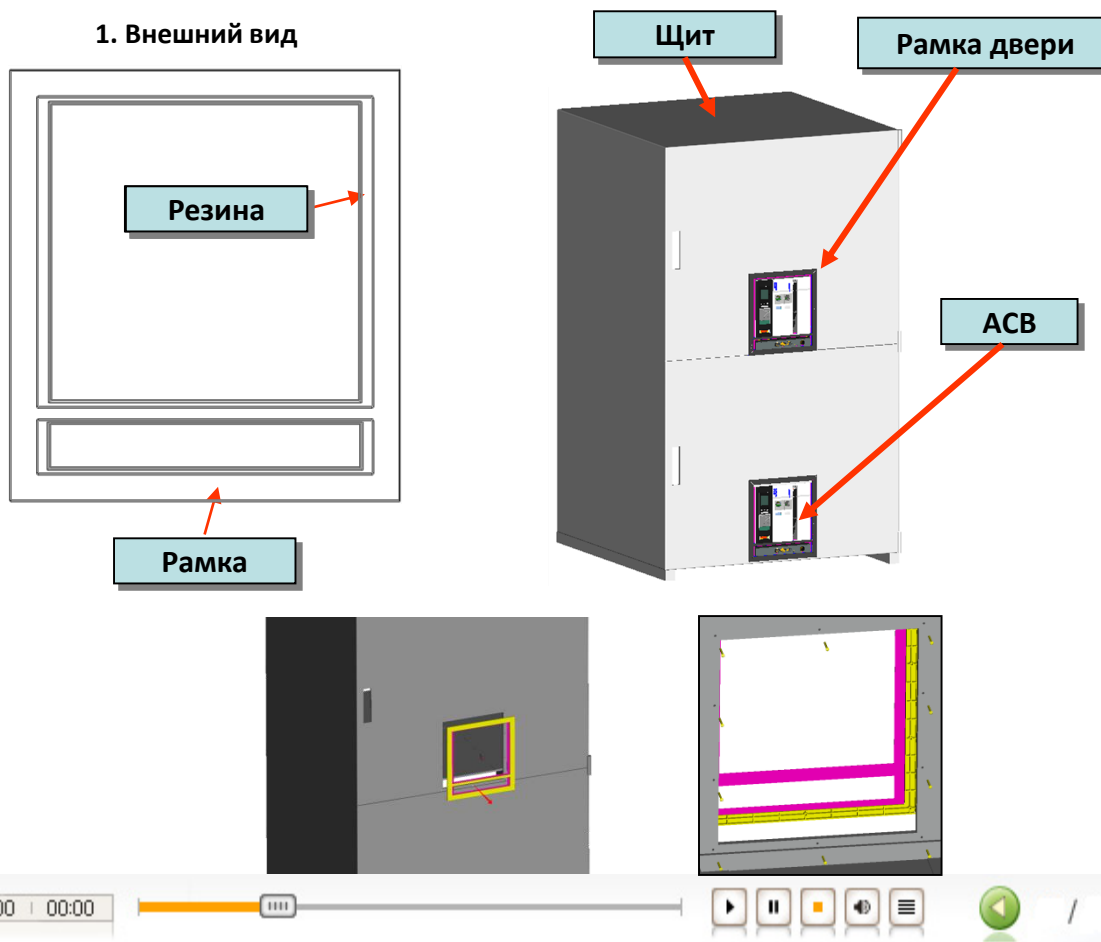
Замыкающий контакт b контролирует внешние цепи управления доп контактом, который отсоединяет ACB в момент перевода в положение TEST

Цифровое значение Замыкающего контакта b отражается как Axb(4b)

## Table of Contents

## Описание

## 1. Внешний вид



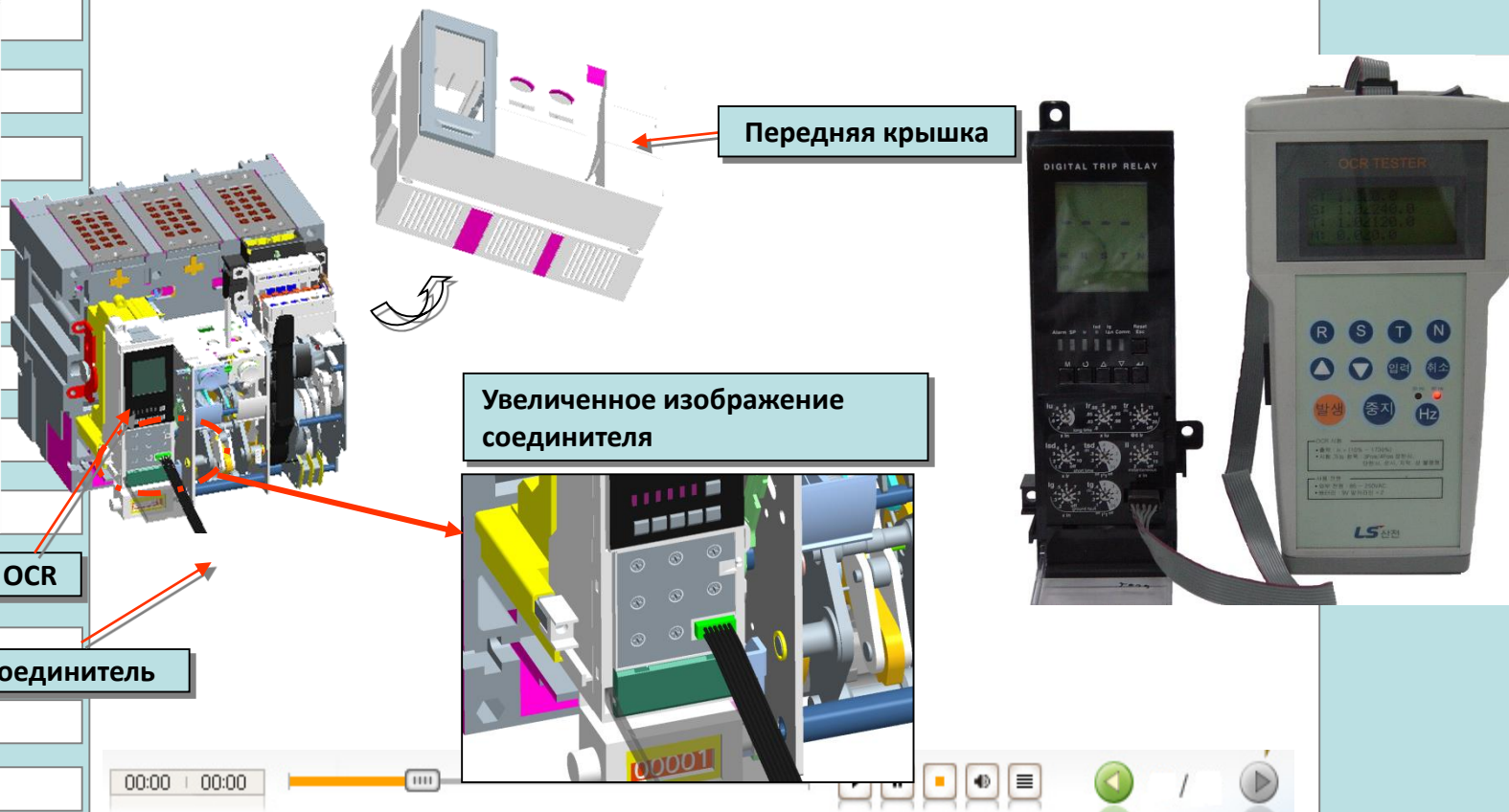
## Описание процессов

- Используется как внешняя оболочка на дверь Щита.
- Вставьте рамку в отверстие двери и затяните десять болтами М5.

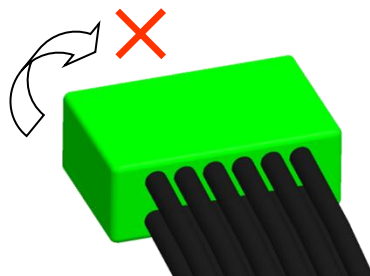


Table of Contents

Описание

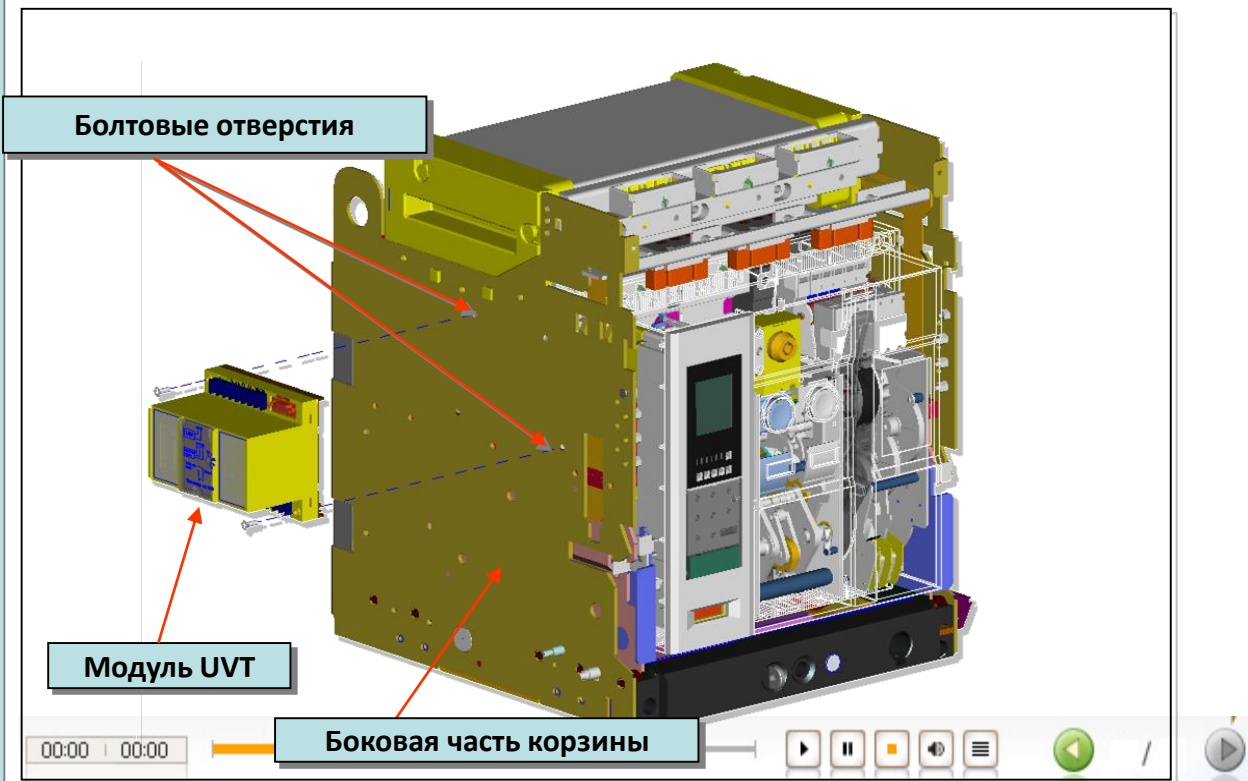


Описание процессов



**Внимание**

Соединитель должен быть  
Присоединен в правильном  
положении.

**Table of Contents****1. Способ установки****1. Расположите модуль как показано на рисунке и затяните болты**



*Спасибо за внимание.*